



HOLZ HAUSTÜREN

HAUSTÜREN

INHALT

Seite

MODERN.....5
Moderne Holz Haustüren

VETRO.....29
Moderne Holz-Glas Haustüren

CLASSIC.....35
Klassische Holz Haustüren

TECHNIK.....46
Technische Daten

FARBEN.....51
Farbtöne für Holzoberflächen

GLAS.....53
Verglasung

ZUBEHÖR.....54
Verriegelung
Beschlüge
Sonstiges Zubehör

Türen sind Teil des Lebens. Wir haben täglich mit ihnen zu tun, wir fühlen uns ihnen zugehörig, wir beobachten sie, berühren sie unzählige Male, wir öffnen sie respektvoll, erwartungsvoll, zurückhaltend oder neugierig, wir verstecken uns hinter ihnen oder offenbaren uns durch sie.

Eine Tür zu haben, bedeutet, ein Zuhause zu haben, Sicherheit zu haben, einen Raum, dem wir angehören. Eine Tür lädt uns ein, durch sie hindurch zu gehen, sie öffnet Wege und bildet Übergänge zwischen Geburt und Tod. Wir bekommen sie mit der Geburt und wenn wir durch sie hindurch schreiten, gehen wir symbolisch fort, treten auf die andere Seite. Eine offene Tür steht für grenzenlose Möglichkeiten, für Hoffnung, und eine geschlossene für Abgeschlossenheit, das Gefühl der Ruhe oder aber auch für Enttäuschung und Beengtheit.

Türen verbinden wir mit dem natürlichen Bedürfnis nach Ordnung und Raumaufteilung. Die ältesten Türen waren aus massivem Holz, ohne Bemalung oder Schnitzerei.



AUS HOLZ

VORTEILE

Heute sind Türen minimalistisch einfach und von klaren Linien. Die heutigen Schlüsseigenschaften von Eingangstüren sind Wärme- und Schalldämmung, eine natürliche Ausstrahlung und optimales Wohngefühl.

Eine Holz Haustür kann für reizvolle Effekte im Innenraum sorgen, ohne aufdringlich zu wirken. Durch verschiedene Holzarten und Farben werden besondere Akzente gesetzt. Ob in quer- oder längslaufender Optik, genießen Sie die Natur in ihrer schönsten Vollendung.

Vielleicht werden Sie durch die Türen aus unserem Katalog inspiriert und entdecken die Tür Ihres Lebens. Durch Ihre Tür werden Sie ins Leben schreiten und durch das Leben in die Zukunft reisen.

VORTEILE DIE ÜBERZEUGEN

Einzigartig und natürlich – echtes Holz in seiner schönsten Form. Individuelle Farben, Maserungen und Strukturen machen jede Holzoberfläche zu einem einzigartigen Erzeugnis der Natur und zu einem unverzichtbaren Gestaltungselement im Haus. Sei es am Boden, als Möbel oder als Türoberfläche: Echtes Holz erzeugt durch seinen unverfälschten Charme eine wohnliche Atmosphäre, die einfach zum Wohlfühlen einlädt.

Gut für die Umwelt. Holz Haustüren haben das günstigste Ökoprofil und sind aus nachhaltigem Naturstoff angefertigt. Holz speichert den „Klimakiller“ CO₂. Holz Haustüren helfen Energie zu sparen, denn hohe Dämmwerte reduzieren die Heizkosten.

Gestalterische Möglichkeiten. Neben Standardausführungen können Sie auch zwischen Ausführungen für Niedrigenergie- oder Passivhäuser wählen.

Die hochwertige Oberflächenbeschichtung bietet durch verschiedene Farbtöne und Effekte vielfältige Gestaltungsmöglichkeiten für die jeweiligen Bedürfnisse. Unsere Farben bieten perfekten Schutz gegen Umwelteinflüsse sowie mechanische Beanspruchungen. Die natürlich geschützte und veredelte Oberfläche wird Ihnen bei richtiger Pflege viele Jahre lang Freude bereiten.

Hohe Wärmedämmung, optimale Schalldämmung, beste Sicherheit, usw.



Serie MODERN



Serie VETRO



Serie CLASSIC



7

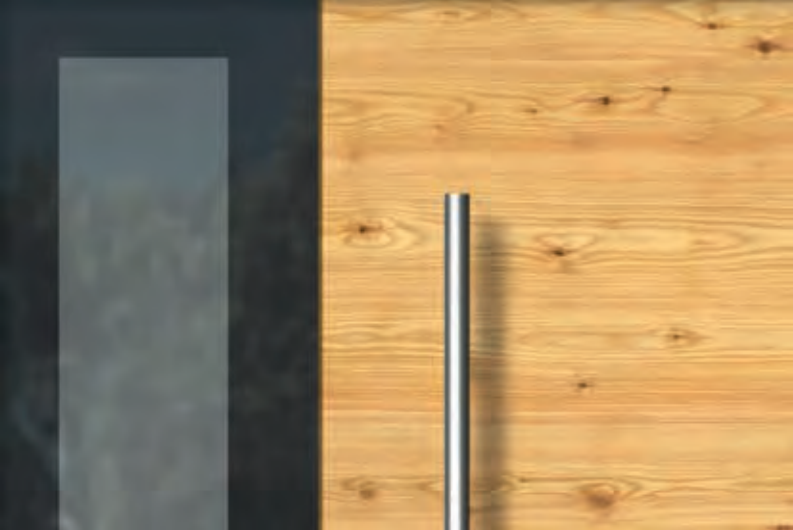

MODERN

DESIGN IM PERFEKTEN VERBUND

Entscheiden Sie sich für die Vielfalt – mit dem MODERN Türensoriment bleiben keine Wünsche offen. Unsere Modelle bedienen jeden Geschmack. Von rund über eckig haben wir an alles gedacht.

Gestalten Sie Ihren ganz persönlichen Wohnstil durch das kreative Zusammenspiel von Material und Form. Ihre Haustür ist nicht nur schön anzusehen, sondern auch auf höchstem Niveau funktionell. Die Edelstahl-Applikationen und das darauf perfekt abgestimmte Glasdesign machen aus jedem Modell ein Unikat.

Die makellos ausgearbeiteten Nuten verstärken die Wirkung der mit unterschiedlichen Farb- und Formkombinationen ausgestatteten Lichtausschnitte. Ungewöhnliche Perspektiven durch Sandstrahltechnik sorgen für raffinierte Lichtblicke. Spielen Sie mit frischen und sympathischen Variationen und schaffen Sie Ihr eigenes natürliches und kultiviertes Wohnen.



M101

M101

Holzart: Eiche
Farbe: Lasur nach Farbkarte
Innendrücker: GE504
Außenrosette: Z
Griff: GR150
Wetterschenkel: W3
Zubehör: Spion



M101 mit Seitenteil

M101 mit Seitenteil

Holzart: Fichte
Farbe: Lasur nach Farbkarte
Innendrücker: GE504
Außenrosette: ZAR
Griff: S10-Q
Wetterschenkel: W7
Seitenteil: ST01
Glas Seitenteil: Uadi weiß



M101 mit Seitenteil



M101



M101 mit Seitenteil

Holzart: Lärche
Türblatt Lärche astig querfurniert
Seitenteil innen Lärche astig querfurniert
Farbe Türblatt: geölt
Farbe Seitenteil: Lasur nach Farbkarte
Farbe Stock: RAL7016
Innendrücker: GE504
Außenrosette: ZA
Griff: GR150
Wetterschenkel: ohne
Seitenteil: ST03
Glas Seitenteil: Parsol grau, Email schwarz,
mittlere Scheibe Satinato weiß

M101

Holzart: Fichte
Farbe: Lasur nach Farbkarte
Innendrücker: GE514
Außenrosette: ZEB (flächenbündig)
Griff: S135
Wetterschenkel: W7
Zubehör: - EAV3 Schloss
- Fingerscan Integra T



M102



M103



M104



M102

Holzart: Eiche
Farbe: RAL9016
Farbe Dekor außen: Lasur nach Farbkarte
Innendrücker: GE514
Außenrosette: ZEB (flächenbündig)
Griff: S135
Wetterschenkel: W7
Seitenteil: ST01
Glas Seitenteil: Uadi weiß

M103

Holzart: Eiche
Türblatt Eiche astig querfurniert
Farbe: Lasur nach Farbkarte
Innendrücker: GE504
Außenrosette: Z
Griff: GR150
Wetterschenkel: W7
Seitenteil: ST01
Glas Seitenteil: Satinato weiß

M104

Holzart: Fichte
Farbe: Lasur nach Farbkarte
Farbe Dekor außen: RAL7037
Innendrücker: GE504
Außenrosette: Z
Griff: GF150
Wetterschenkel: W3
Zubehör: Hausnummer

M106

M106

Holzart: Eiche
Türblatt querfurniert
Farbe: Lasur nach Farbkarte
Edelstahl-Applikationen nur außen
Innendrücker: GE504
Außenrosette: ZA
Griff: GS150
Wetterschenkel: W7



M105

Holzart: Fichte
Farbe: RAL7015
Innendrücker: GE504
Außenrosette: Z
Griff: GR95
Wetterschenkel: W7
Seitenteil: ST01
Glas Seitenteil: Motiv 105 auf Klarglas

M105



M107

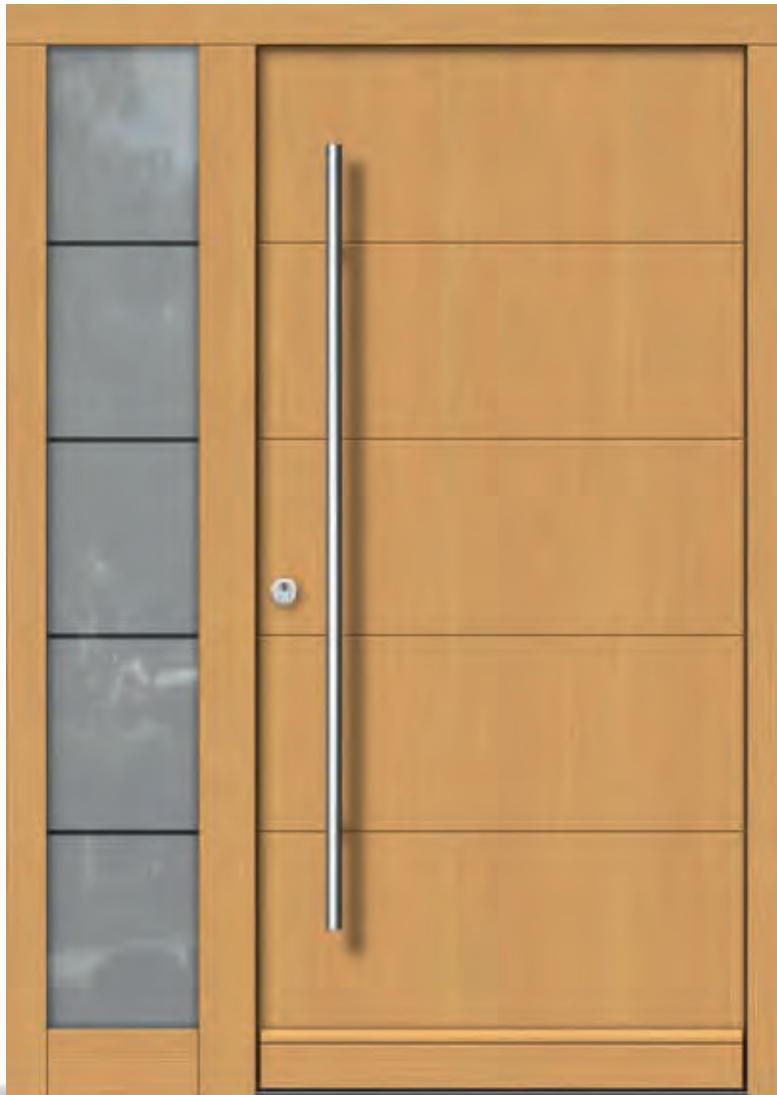

M107-A



M107

Holzart: Fichte
Farbe: Lasur nach Farbkarte
Innendrücker: GE504
Außenrosette: ZA
Griff: GR150
Wetterschenkel: W3
Seitenteil: ST01
Glas Seitenteil: Motiv 4 auf Klarglas

M107-A

Holzart: Eiche
Türblatt querfurniert
Farbe: Lasur nach Farbkarte
Edelstahl-Applikationen nur außen
Innendrücker: GE504
Außenrosette: ZA
Griff: GS75
Wetterschenkel: W7



M109 Innenansicht



Holzart: Eiche
Farbe: Lasur nach Farbkarte

M108



M109



M108

Holzart: Lärche
 Farbe: Lasur nach Farbkarte
 Farbe Dekor außen: RAL7016
 Glas: Motiv 108B auf Klarglas
 Innendrücker: GE504
 Außenrosette: ZA
 Griff: GR150
 Wetterschenkel: W7
 Seitenteil: ST01
 Glas Seitenteil: Motiv 108BS auf Klarglas
 Zubehör: - sandgestrahlte Hausnummer
 - sandgestrahlter Name

M109

Holzart: Eiche
 Farbe außen: RAL7016
 Farbe innen: Lasur nach Farbkarte
 Glas: Orn. 504 weiß
 Innendrücker: GE504
 Außenrosette: Z
 Griff: Knopf G1
 Wetterschenkel: W3
 Zubehör: - EAV3 Schloss
 - Fingerscan Integra T

M110

M110

Holzart: Lärche
Farbe: Lasur nach Farbkarte
Farbe Dekor außen: RAL7016
Glas: Motiv 110 auf Klarglas
Innendrücker: GE504
Außenrosette: Z
Griff: GQ55 quer
Wetterschenkel: W3



M112

M112

Holzart: Lärche
Farbe: RAL9016
Farbe Dekor außen: Lasur nach Farbkarte
Glas: Motiv 112 auf Klarglas
Innendrücker: GE504
Außenrosette: ZA
Griff: GR75
Wetterschenkel: W4
Seitenteil: ST01
Glas Seitenteil: Motiv 112BS auf Klarglas

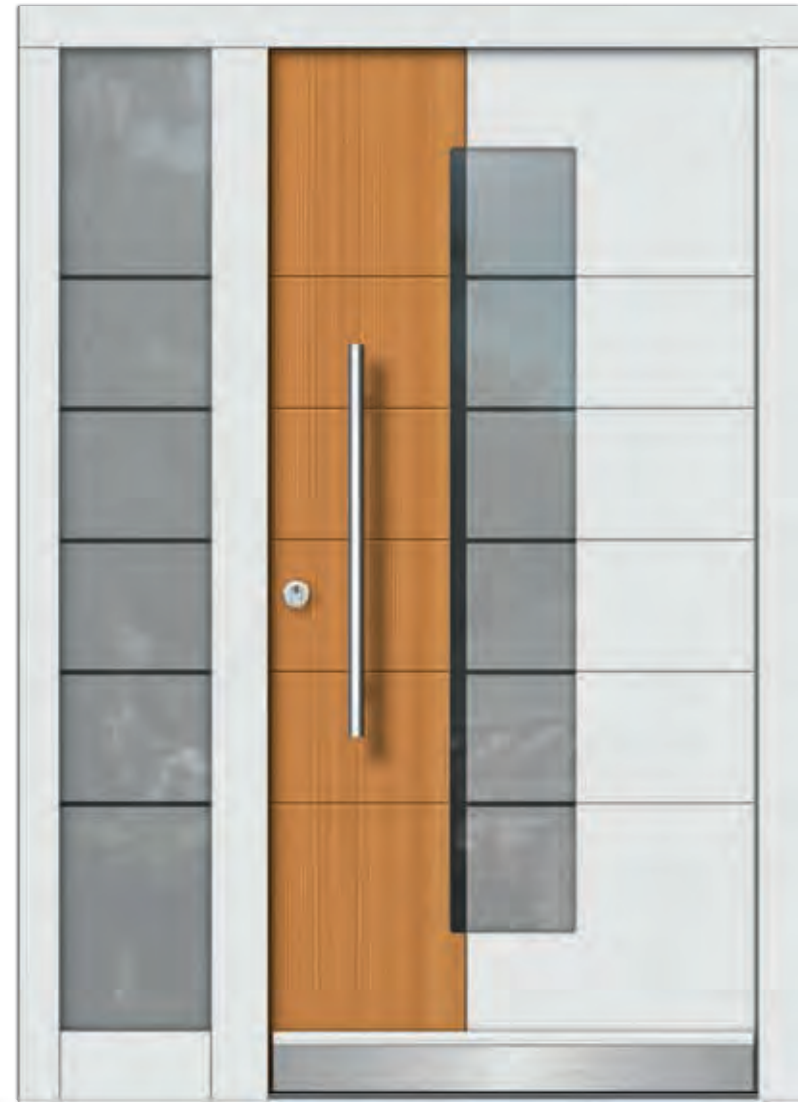

M113-A

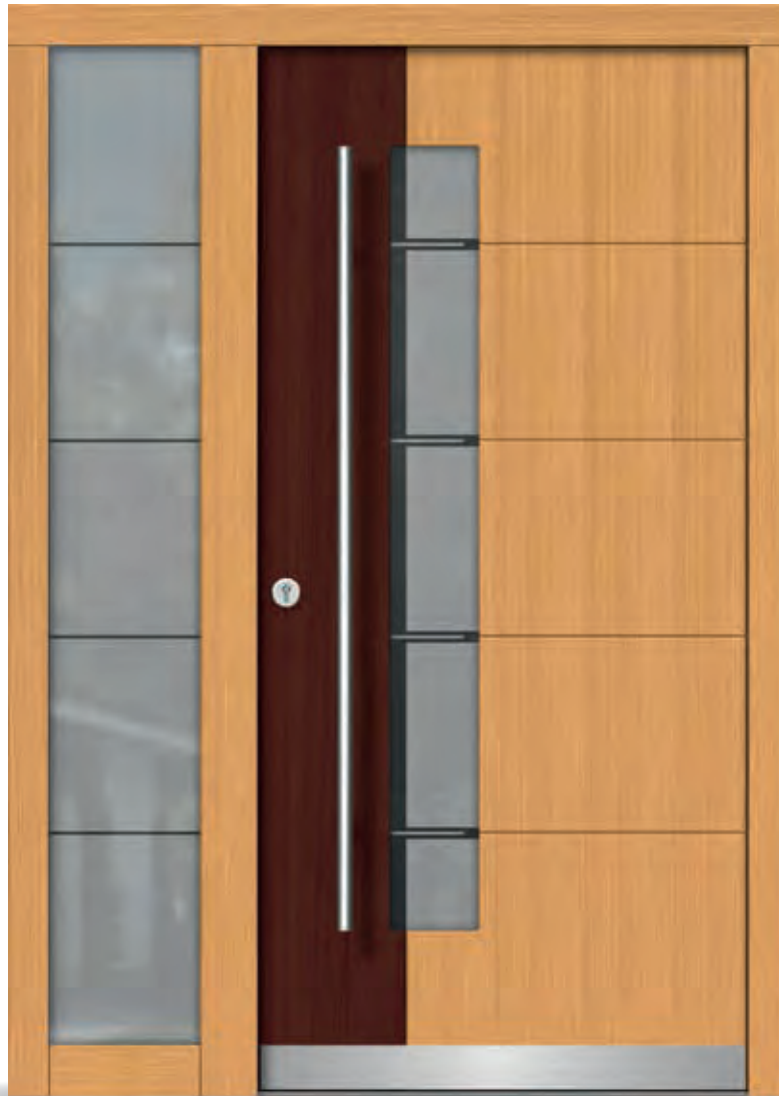

M114

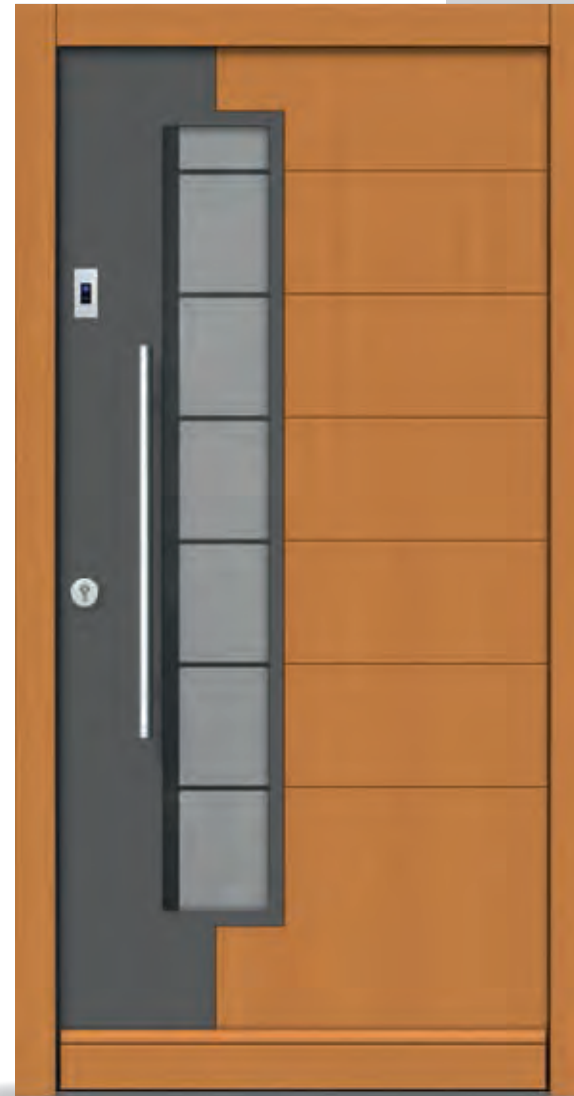

M113-A

Holzart: Eiche
 Farbe: Lasur nach Farbkarte
 Farbe Dekor außen: E8
 Glas: Motiv 113A auf Klarglas
 Innendrücker: GE504
 Außenrosette: Z
 Griff: GR150
 Wetterschenkel: W7
 Seitenteil: ST01
 Glas Seitenteil: Motiv 4 auf Klarglas

M114

Holzart: Fichte
 Farbe: Lasur nach Farbkarte
 Farbe Dekor außen: RAL7016
 Glas: Motiv 114 auf Klarglas
 Innendrücker: GE504
 Außenrosette: Z
 Griff: GR75
 Wetterschenkel: W3
 Zubehör: - EAV3 Schloss
 - Fingerscan Integra T



M115



M116



M118

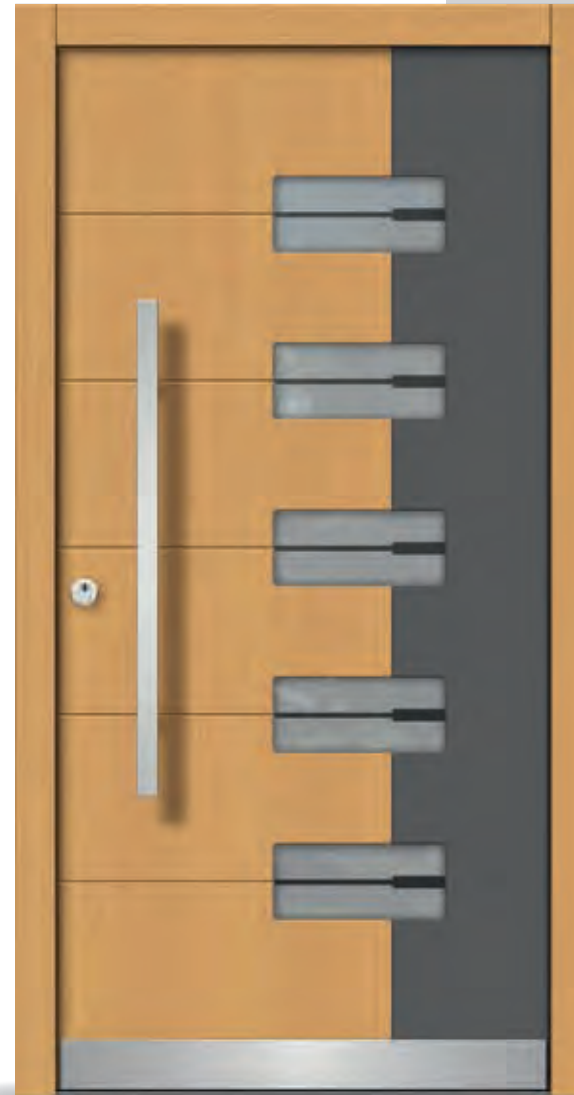

M115

Holzart: Fichte
 Farbe: Lasur nach Farbkarte
 Farbe Dekor außen: RAL7021
 Glas: Uadi weiß
 Innendrücker: GE504
 Außenrosette: Z
 Griff: GQ55 quer
 Wetterschenkel: W3

M116

Holzart: Eiche
 Türblatt außen Bandseite: Eiche astig
 Farbe: RAL7016
 Farbe Dekor außen
 Bandseite: Lasur nach Farbkarte
 Edelstahl-Applikation nur außen
 Glas: Motiv 116 auf Klarglas
 Innendrücker: GE504
 Außenrosette: ZA
 Griff: GS150
 Wetterschenkel: W7
 Seitenteil: ST01
 Glas Seitenteil: Motiv 116S auf Klarglas
 Zubehör: - EAV3 Schloss
 - Fingerscan Integra T

M118

Holzart: Fichte
 Farbe: Lasur nach Farbkarte
 Farbe Dekor außen: RAL7016
 Glas: Motiv 118B auf Klarglas
 Innendrücker: GE504
 Außenrosette: ZA
 Griff: GF95
 Wetterschenkel: W7

M120

M120

Holzart: Fichte
Farbe: RAL7015
Edelstahlglasrahmen nur außen
Glas: Uadi weiß
Innendrücker: GE504
Außenrosette: ZAR
Griff: S10-Q
Wetterschenkel: ohne



M119

M119

Holzart: Fichte
Farbe: Lasur nach Farbkarte
Glas: Satinato weiß
Innendrücker: GE504
Außenrosette: Z
Griff: FP60
Wetterschenkel: W7
Seitenteil: ST01
Glas Seitenteil: Motiv 5 auf Klarglas
Zubehör: - EAV3 Schloss
- Fingerscan Integra G (Griff)



M122



M121



M122

Holzart: Lärche
 Farbe: Lasur nach Farbkarte
 Edelstahl-Applikationen nur außen
 Glas: Motiv 122 auf Klarglas
 Innendrücker: GE504
 Außenrosette: Z
 Griff: GS75
 Wetterschenkel: W7
 Seitenteil: ST01
 Glas Seitenteil: Motiv 122S auf Klarglas

M121

Holzart: Eiche
 Türblatt querfurniert
 Farbe: Lasur nach Farbkarte
 Edelstahl-Applikationen nur außen
 Glas: Satinato weiß
 Innendrücker: GE514
 Außenrosette: ZEB (flächenbündig)
 Griff: GS150
 Wetterschenkel: ohne



M123



M125

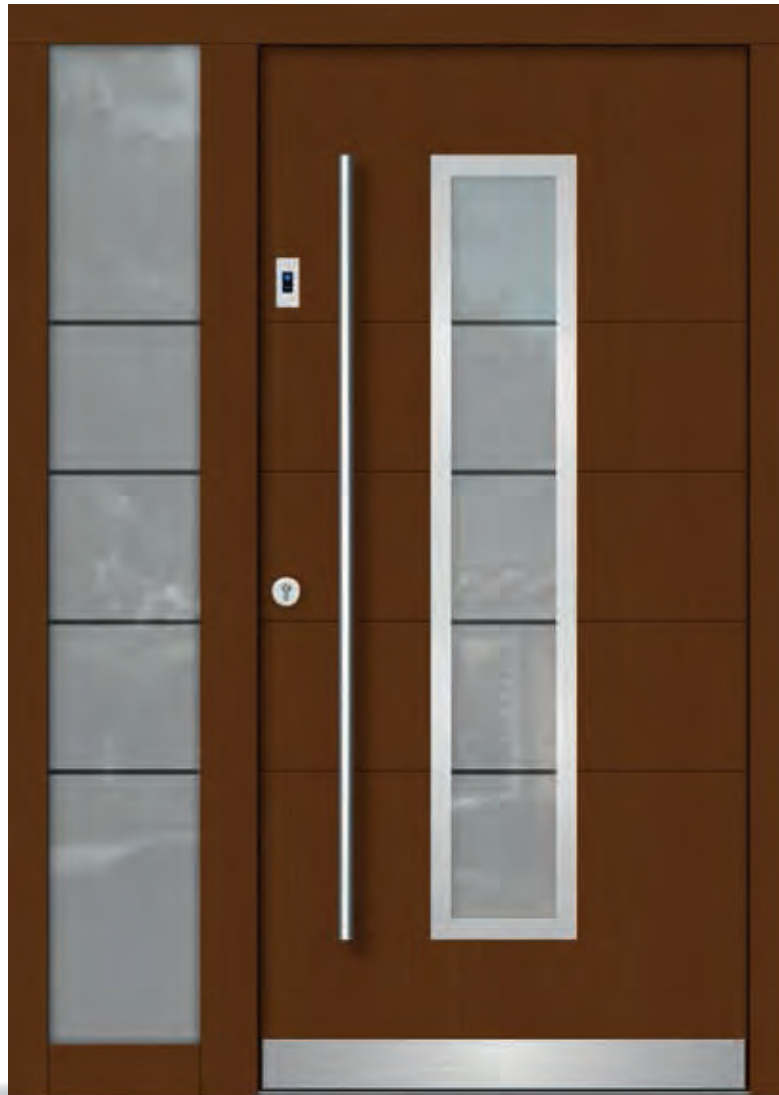

M126



M123

Holzart: Eiche
 Türblatt Eiche astig
 Farbe: Lasur nach Farbkarte
 Edelstahl-Applikationen nur außen
 Glas: Motiv 123B auf Satinato
 Innendrücker: GE504
 Außenrosette: ZA
 Griff: GR75
 Wetterschenkel: ohne

M125

Holzart: Fichte
 Farbe: Lasur nach Farbkarte
 Edelstahlglasrahmen nur außen
 Glas: Motiv 125 auf Klarglas
 Innendrücker: GE504
 Außenrosette: Z
 Griff: GR150
 Wetterschenkel: W7
 Seitenteil: ST01
 Glas Seitenteil: Motiv 125S auf Klarglas
 Zubehör: - EAV3 Schloss
 - Fingerscan Integra T

M126

Holzart: Eiche
 Farbe: Lasur nach Farbkarte
 Glas: Satinato weiß
 Innendrücker: GE514
 Außenrosette: ZS
 Griff: GS55
 Wetterschenkel: W3

M127

M127

Holzart: Fichte
Farbe: Lasur nach Farbkarte
Farbe Dekor außen: F8
Glas: Motiv 127 auf Klarglas
Innendrücker: GE504
Außenrosette: Z
Griff: GR135
Wetterschenkel: W3
Zubehör: LED Leuchtdioden

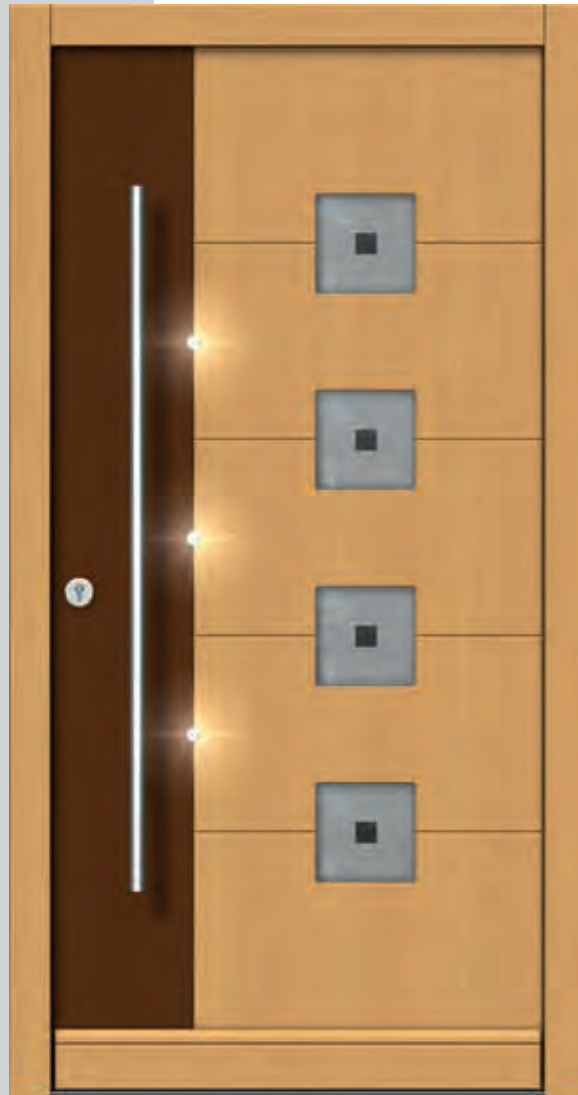

M128

M128

Holzart: Eiche
Farbe: Lasur nach Farbkarte
Glas: Satinato weiß
Innendrücker: GE504
Außenrosette: ZA
Griff: Knopf G1
Wetterschenkel: W3
Seitenteil: ST01
Glas Seitenteil: Motiv 128S auf Klarglas
Zubehör: sandgestrahlter Name



M130

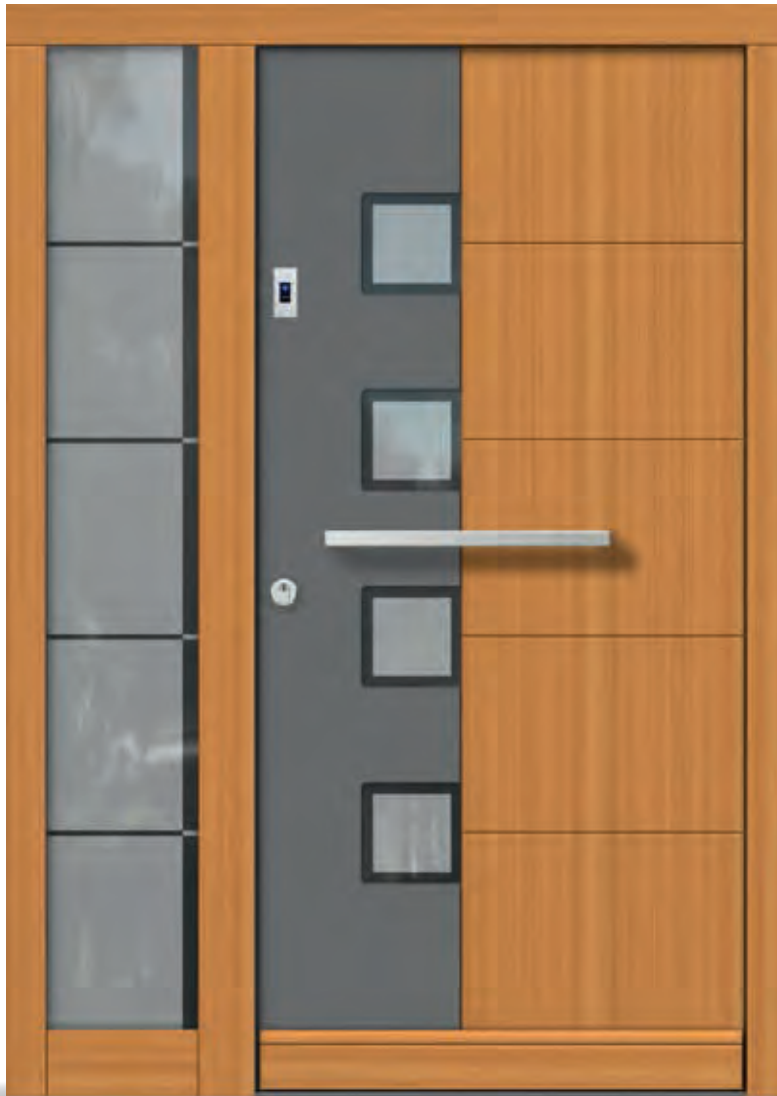

M131



M130

Holzart: Lärche
 Farbe: Lasur nach Farbkarte
 Farbe Dekor außen: RAL7015
 Glas: Motiv 130 auf Klarglas
 Innendrücker: GE504
 Außenrosette: ZA
 Griff: GQ55 quer
 Wetterschenkel: W3
 Seitenteil: ST01
 Glas Seitenteil: Motiv 130S auf Klarglas
 Zubehör: Fingerscan Integra T

M131

Holzart: Fichte
 Farbe: RAL7037
 Glas: Orn. 504 weiß
 Innendrücker: GE504
 Außenrosette: Z
 Griff: GR150
 Wetterschenkel: W7



M134 Innenansicht



Holzart: Eiche
Farbe: Lasur nach Farbkarte

M133

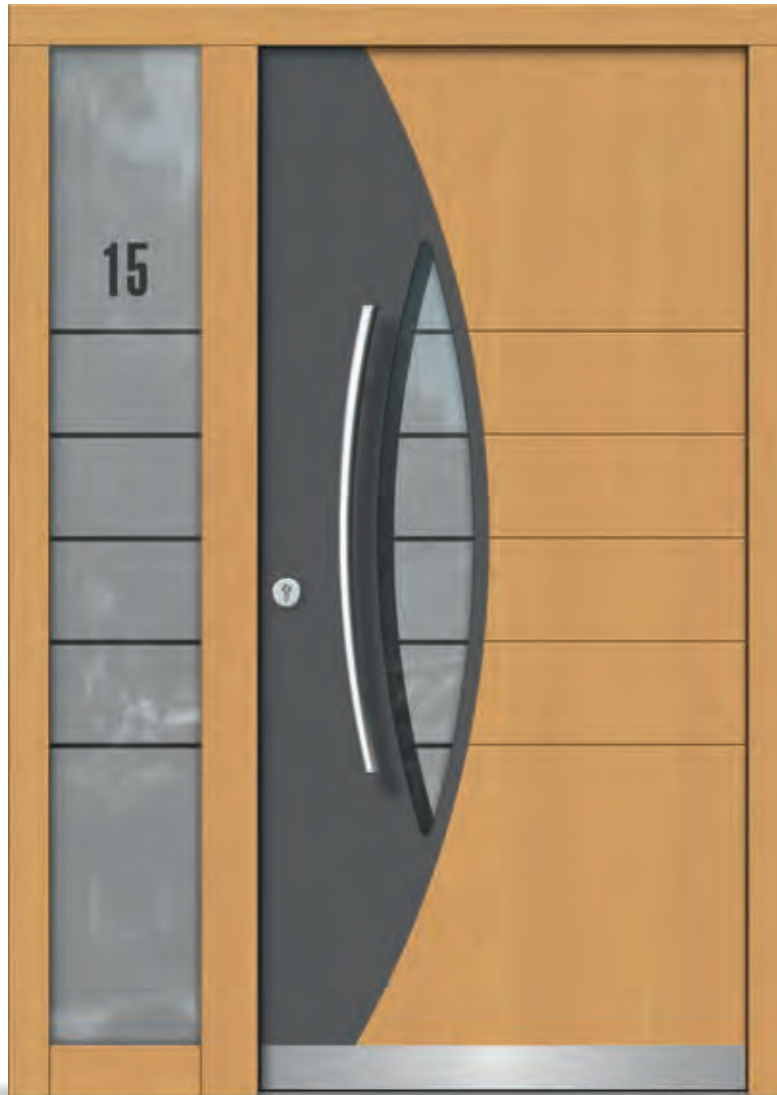

M134



M133

Holzart: Fichte
 Farbe: Lasur nach Farbkarte
 Farbe Dekor außen: RAL7016
 Glas: Motiv 133 auf Klarglas
 Innendrücker: GE504
 Außenrosette: Z
 Griff: GG133
 Wetterschenkel: W7
 Seitenteil: ST01
 Glas Seitenteil: Motiv 133S auf Klarglas
 Zubehör: sandgestrahlte Hausnummer

M134

Holzart: Eiche
 Farbe: Lasur nach Farbkarte
 Farbe Dekor außen: RAL7021
 Glas: Motiv 134B auf Klarglas
 Innendrücker: GE504
 Außenrosette: ZA
 Griff: FP60
 Wetterschenkel: W3
 Zubehör: Fingerscan Integra G (Griff)

M135

M135

Holzart: Eiche
Farbe: Lasur nach Farbkarte
Farbe Dekor außen: RAL7016
Glas: Motiv 135 auf Klarglas
Innendrücker: GE504
Außenrosette: ZA
Griff: GG135
Wetterschenkel: W3



M136

M136

Holzart: Fichte
Farbe: Lasur nach Farbkarte
Farbe Dekor außen: RAL7016
Glas: Motiv 136 auf Klarglas
Innendrücker: GE504
Außenrosette: ZA
Griff: GG135
Wetterschenkel: W3
Seitenteil: ST01
Glas Seitenteil: Motiv 136S auf Klarglas

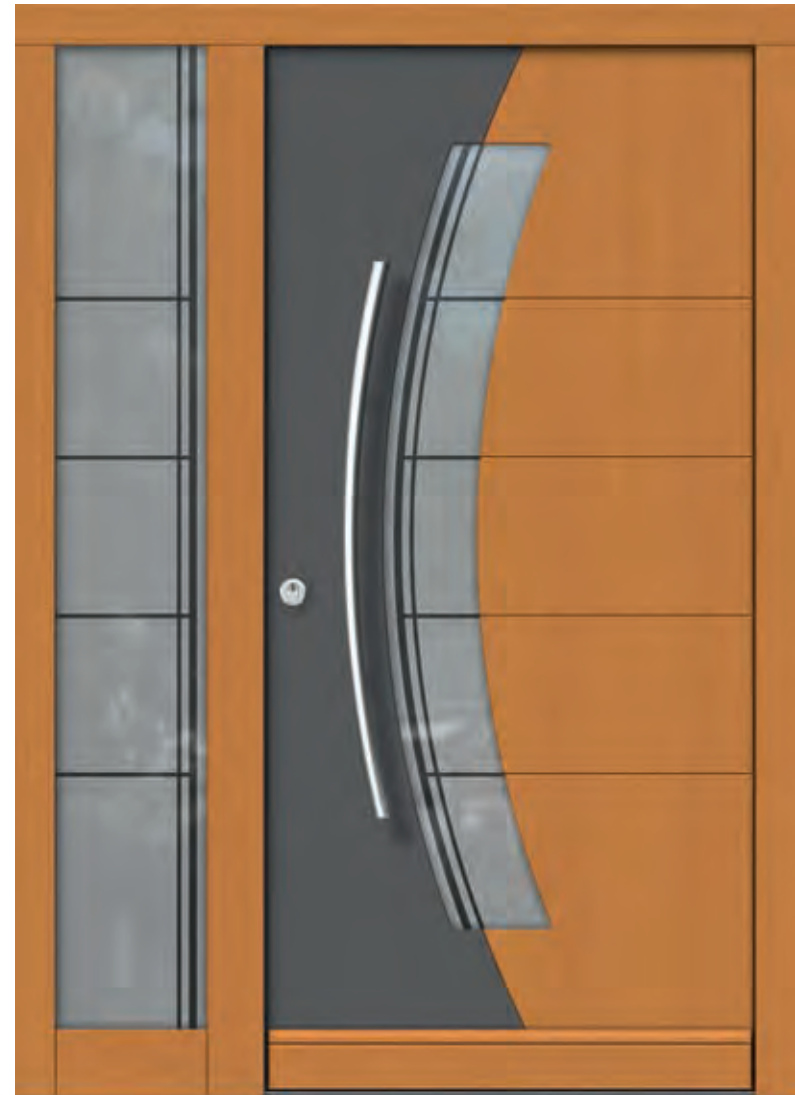

M137



M138

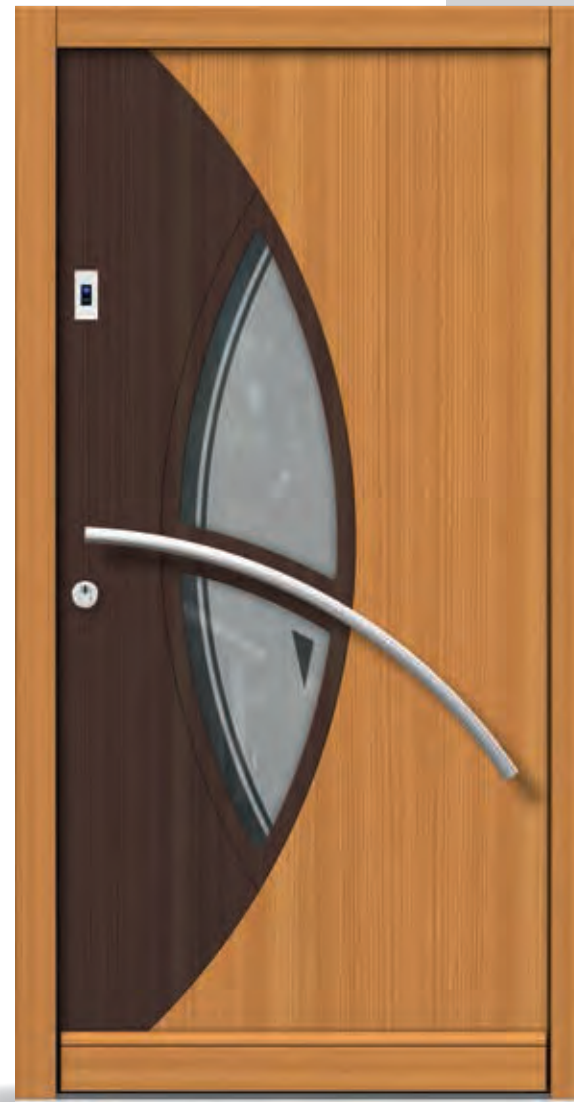

M137

Holzart: Eiche
 Farbe: RAL9016
 Farbe Dekor außen: Lasur nach Farbkarte
 Glas: Motiv 137 auf Klarglas
 Innendrücker: GE504
 Außenrosette: Z
 Griff: GG137
 Wetterschenkel: W7
 Seitenteil: ST01
 Glas Seitenteil: Motiv 137S auf Klarglas
 Zubehör: LED Leuchtdioden

M138

Holzart: Lärche
 Farbe: Lasur nach Farbkarte
 Farbe Dekor außen: L8
 Glas: Motiv 138 auf Klarglas
 Innendrücker: GE504
 Außenrosette: ZAGriff: GG138
 Wetterschenkel: W3
 Zubehör: Fingerscan Integra T



17



VETRO

GLAS IN HARMONIE MIT HOLZ

Unsere Kollektion mit flächenbündigem Glasdesign ist für alle, die sich für ihre Haustür ein einmaliges, künstlerisches Design wünschen. Die schwarze Design-Verglasung verleiht jedem Modell ein fast dreidimensionales Erscheinungsbild.

DURCHBLICK IN SEINER INDIVIDUELLSTEN FORM

Mit Glas kann man ganz besondere Effekte im Raum erzielen. Es ist das Material von heute, das beim Bau von modernen Häusern zum Einsatz kommt.

Glas glänzt, es spiegelt jede Farbe wieder und ermöglicht dem Licht, ins Haus zu kommen.

Licht und Luft sind lebenswichtig. Die Verglasung einer Tür dient in erster Linie dazu, mehr Licht in den Raum zu bringen. Die Verbindung von Holz und Glas verleiht einer Tür aber auch besondere Schönheit.

V1

V1

Holzart: Fichte
 Farbe: Lasur nach Farbkarte
 Glas: Parsol grau mit Email schwarz,
 mittlere Scheibe Satinato weiß
 Innendrücker: GE504
 Außenrosette: Z
 Griff: GR150



V3

V3

Holzart: Lärche
 Türblatt Lärche astig
 Seitenteil innen Lärche astig
 Farbe: Lasur nach Farbkarte
 Glas: Parsol grau mit Email schwarz,
 mittlere Scheibe Satinato weiß
 Innendrücker: GE504
 Außenrosette: Z
 Griff: GR75
 Seitenteil: ST03
 Glas Seitenteil: Parsol grau mit Email schwarz,
 mittlere Scheibe Satinato weiß
 Zubehör: Fingerscan Integra T



V3-A



V9

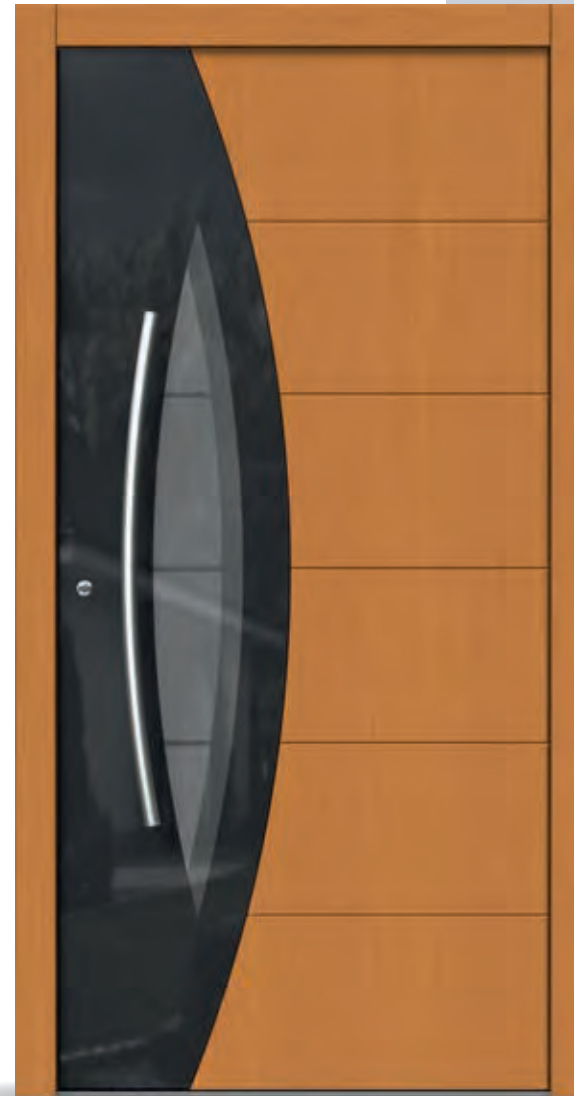

V3-A

Holzart: Eiche
Farbe: Lasur nach Farbkarte
Glas: Parsol grau mit Email schwarz,
mittlere Scheibe Satinato weiß
Innendrücker: GE504
Außenrosette: Z
Griff: GS150
Seitenteil: ST01
Glas Seitenteil: Parsol grau,
mittlere Scheibe Satinato weiß

V9

Holzart: Fichte
Farbe: Lasur nach Farbkarte
Glas: Parsol grau mit Email schwarz,
mittlere Scheibe Motiv V9 auf Klarglas
Innendrücker: GE504
Außenrosette: ZAR
Griff: GV9



V10 Innenansicht



Holzart: Fichte
Farbe: RAL9016

V22



V10



V22

Holzart: Lärche
 Farbe: Lasur nach Farbkarte
 Glas: Parsol grau mit Email schwarz,
 mittlere Scheibe Satinato weiß
 Innendrücker: GE504
 Außenrosette: ZAR
 Griff: GQ55 quer
 Seitenteil: ST03
 Glas Seitenteil: Parsol grau mit Email schwarz,
 mittlere Scheibe Satinato weiß
 Zubehör: Fingerscan Integra T

V10

Holzart: Fichte
 Farbe außen: RAL7037
 Farbe innen: RAL9016
 Glas: Parsol grau mit Email schwarz,
 mittlere Scheibe Satinato weiß
 Innendrücker: GE504
 Außenrosette: Z
 Griff: GR150
 Zubehör: Fingerscan Integra T



7





CLASSIC

KLASSISCH ELEGANT

Die Holz-Haustürmodelle Classic sorgen dafür, dass Ästhetik und Harmonie schon an der Haustür beginnen. Jede Haustür ist die Summe perfekt aufeinander abgestimmter Details. Stilsicherheit im Design gehen Hand in Hand mit Wärme, zeitloser Schönheit und Beständigkeit.

Unterschiedliche Feldaufteilungen stellen im Zusammenspiel mit der Verglasung und den Applikationen eine Meisterleistung dar. Wir haben Tradition mit zeitloser Gestaltung verbunden, klassisches Design modern interpretiert.

Klassische Formen stehen für eine gehobene Wohnkultur und bieten auch mit Glaseinsatz eine gewisse Geradlinigkeit und Neutralität. Bei Altbauten fügen sie sich harmonisch in die Fassade ein, sie lassen sich aber auch gut mit moderner Architektur kombinieren.

C8

C8

Holzart: Lärche
Farbe: Lasur nach Farbkarte
Glas: Satinato weiß
Drücker: GE86
Wetterschenkel: W1



C13

C13

Holzart: Eiche
Farbe: Lasur nach Farbkarte
Glas: Kathedral weiß
Drücker: GE86
Wetterschenkel: W1
Seitenteil: ST02
Glas Seitenteil: Kathedral weiß



C24



C30



C24

Holzart: Fichte
Farbe: Lasur nach Farbkarte
Glas: Motiv C24 auf Satinato weiß
Drücker: GE86
Wetterschenkel: W1
Seitenteil: ST02
Glas Seitenteil: Motiv C24 auf Satinato weiß

C30

Holzart: Fichte
Farbe: Lasur nach Farbkarte
Glas: Satinato weiß
Drücker: GE86
Wetterschenkel: W1



C48 Rustikal



Rustikal Ausführung:
- ISO Füllungen innen und außen profiliert
- profilierte Glasleisten

C35



C48



C48 Rustikal

Holzart: Eiche
Farbe: Lasur nach Farbkarte
Glas: Motiv C48 auf Klarglas
Drücker: GE86
Wetterschenkel: W1
Zubehör: Rustikal Ausführung

C35

Holzart: Eiche
Farbe: Lasur nach Farbkarte
Glas: Satinato weiß
Drücker: GM76
Wetterschenkel: W1
Seitenteil: ST02
Glas Seitenteil: Satinato weiß

C48

Holzart: Fichte
Farbe: Lasur nach Farbkarte
Glas: Satinato weiß
Drücker: GE86
Wetterschenkel: W1

C118

C118

Holzart: Fichte
Farbe: Lasur nach Farbkarte
Glas: Satinato weiß
Drücker: GE86
Wetterschenkel: W1



C116

C116

Holzart: Eiche
Farbe: Lasur nach Farbkarte
Glas: Orn. 504 weiß
Drücker: GM57
Wetterschenkel: W1
Seitenteil: ST02
Glas Seitenteil: Orn. 504 weiß



C120



C126



C120

Holzart: Fichte
Farbe: Lasur nach Farbkarte
Glas: Motiv C120 auf Klarglas
Drücker: GE86
Wetterschenkel: W1
Seitenteil: ST02
Glas Seitenteil: Motiv C120 auf Klarglas
Zubehör: Fingerscan Integra T

C126

Holzart: Lärche
Farbe: Lasur nach Farbkarte
Glas: Satinato weiß
Drücker: GE86
Wetterschenkel: W5



C129 Innenansicht



Holzart: Fichte
Farbe innen: Lasur nach Farbkarte
Bandkappen: vergoldet

C127



C129



C127

Holzart: Eiche
Farbe: Lasur nach Farbkarte
Glas: Bleiverglasung 127
Drücker: GM76
Wetterschenkel: W1
Seitenteil: ST02
Glas Seitenteil: Bleiverglasung 127S

C129

Holzart: Fichte
Farbe außen: RAL9016 Farbe
innen: *Lasur nach Farbkarte*
Glas: Kathedral weiß
Drücker: GM57
Wetterschenkel: W1

C131

C131

Holzart: Eiche
Farbe: Lasur nach Farbkarte
Glas: Orn. 504 weiß
Drücker: GE86
Wetterschenkel: W1



C130

Holzart: Eiche
Farbe: Lasur nach Farbkarte
Glas: Motiv C130 auf Klarglas
Innendrücker: GE504
Außenrosette: ZA
Griff: GS150
Wetterschenkel: W1
Seitenteil: ST01
Glas Seitenteil: Motiv 130S auf Klarglas
Zubehör: - EAV3 Schloss
- Fingerscan Integra T

C130



C310



C132



C310

Holzart: Fichte
Farbe: Lasur nach Farbkarte
Glas: Uadi weiß
Drücker: GE86
Wetterschenkel: W1
Seitenteil: ST02
Glas Seitenteil: Uadi weiß

C132

Holzart: Fichte
Farbe: Lasur nach Farbkarte
Glas: Orn. 504 weiß
Drücker: GE86
Wetterschenkel: W1



	MODERN	VETRO	CLASSIC
Profil	Holz	Holz-Glas	Holz
Stock-Stärke (Bautiefe)	68 mm	68 mm	68 mm
Türblatt-Stärke	68 mm	76 mm	68 mm
Verglasung	2-fach, $U_g = 1,1 \text{ W/m}^2\text{K}$ Ornament aus Glasgruppe 1	3-fach, $U_g = 0,7 \text{ W/m}^2\text{K}$ außen Parsol grau ESG + Email / innen Klarglas ESG	2-fach, $U_g = 1,1 \text{ W/m}^2\text{K}$ Ornament aus Glasgruppe 1
Wetterschenkel	Holzprofil W3 115 mm	ohne	Holzprofil W1 70 mm
Applikationen	Edelstahl-Applikationen nur außen	ohne	Profilrahmen und Füllungen nur außen aufgesetzt
Glasleisten	nur innen, Profil Soft	ohne	beidseitig, Profil Soft
Wärmedurchgangskoeffizient U_d	bis $1,3 \text{ W/m}^2\text{K}$	bis $1,2 \text{ W/m}^2\text{K}$	bis $1,3 \text{ W/m}^2\text{K}$

Standardausführung:

- Holzart Fichte, Kiefer (Eiche, Meranti, Lärche gegen Aufpreis)
- Standard Türblatt Rohling - mehrschichtige Konstruktion, verstärkt mit Massivholz-Rahmen, Spezialdeckschichten und integriertem Faser-Kunststoff-Verbund an der Schlossseite, beidseitig Aluminium-Stabilisierungsschichten, PUR-Konstruktionskern. Wärmedurchgangskoeffizient des Rohlings $U_p = 0,93 \text{ W/m}^2\text{K}$ (Holzart Fichte).
- Edelstahl-Applikationen, Holz-Applikationen und Relief-Fräsungen nur außen
- 3-fach Verriegelung mit 2 Schließhaken, einzelne Schließbleche für Haken, Falle und Riegel
- 3 Stück Bänder, dreidimensional verstellbar, $\varnothing 20 \text{ mm}$
- thermisch getrennte Bodenschwelle TB70 inklusive selbstablenkbares Dichtprofil zwischen Türblatt und Bodenschwelle
- Oberflächenbehandlung - einfarbige Dickschichtlasur laut unserer Farbkarte
- Innendrücker, Außendrücker und Rosetten nicht in Standardausführung enthalten
- Sicherheits-Profilzylinder P3 mit 5 Schlüssel und N+G Funktion

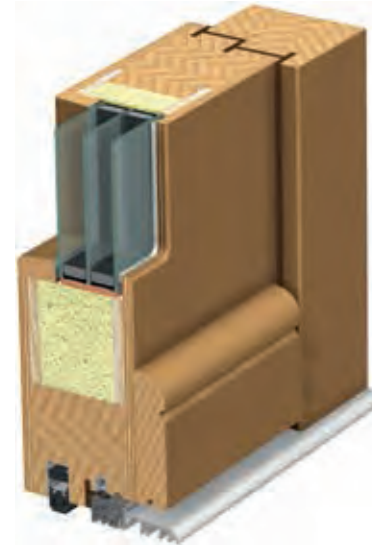

	NIEDRIGENERGIE	PASSIV	FLÄCHENBÜNDIG*
Profil	Holz / Holz-Glas	Holz / Holz-Glas	Holz / Holz-Glas
Stock-Stärke (Bautiefe)	85 mm	100 mm	85 - 100 mm / 93 - 108 mm
Türblatt-Stärke	85 mm / 93 mm	100 mm / 108 mm	85 - 100 mm / 93 - 108 mm
Verglasung	3-fach, $U_g = 0,7 \text{ W/m}^2\text{K}$	3-fach, $U_g = 0,7 \text{ W/m}^2\text{K}$	3-fach, $U_g = 0,7 \text{ W/m}^2\text{K}$
Wärmedurchgangskoeffizient U_d	bis $1,0 \text{ W/m}^2\text{K}$	bis $0,8 \text{ W/m}^2\text{K}$	bis $1,0 \text{ W/m}^2\text{K}$
Bänder	Standard	Standard	verdeckt liegend

* Achtung: aufgrund fertigungstechnischen sowie klimatischen Gegebenheiten ist eine 100%ige Flächenbündigkeit nicht immer gegeben (das Türblatt bzw. der Türrahmen kann geringfügig vorstehen oder zurückspringen)

Option:
Einbauprofil C1
- aus Kunststoff
- für Neubau
- für Renovierung

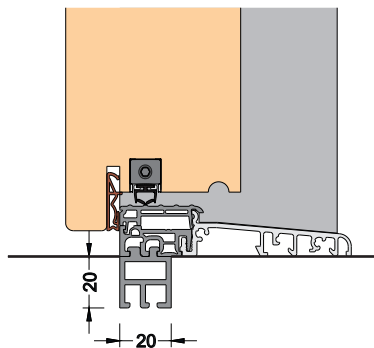

Option:
Unterbau-Dämmprofil UDP
- aus Hartschaum
- Tragfähigkeit LK 24,32 kN/m
- U-Wert 0,605 W/(m²K)
- Standard Profil 100 x 64 mm
- für Neubau

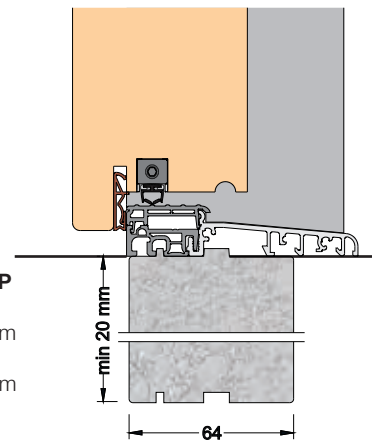

Option:
Renovierungs-Bodenschwelle TB85RS
- Einbauprofil C1 nach Maß bestellen (min. 7 mm)

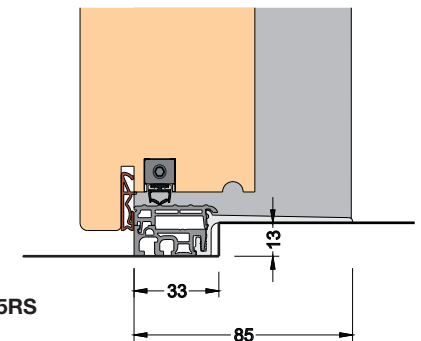

2 DICHTUNGSEBENEN

- 1 1 x Dichtung umlaufend im Türblatt
- 2 1 x Dichtung 3-seitig

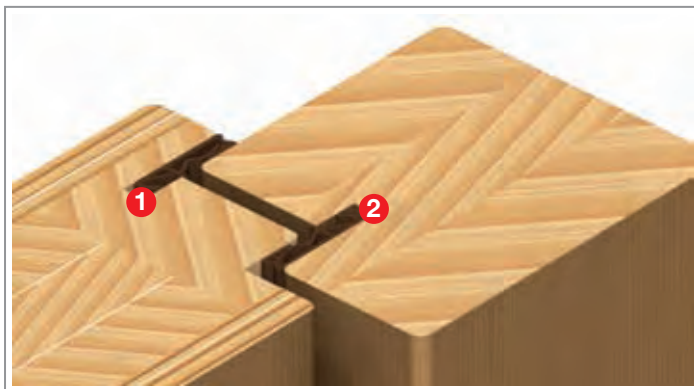

WÄRMESCHUTZGLAS

Ug = 1,1 W/m²K
 Abstandhalter TGI schwarz (warme Kante)
 Äußere Scheibe Klarglas, Ornament- oder Motivglas /
 Innere Scheibe Klarglas

Option gegen Aufpreis:
 3-fach Verglasung
 Ug = 0,7 W/m²K
 Abstandhalter TGI schwarz (warme Kante)

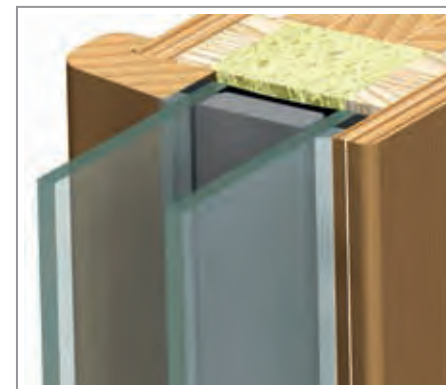

3 - FACH HAKENVERRIEGELUNG

zwei massive Schließhaken
 einzelne Schließbleche für Haken, Falle und Riegel
 Oberfläche Topzink, Widerstandsklasse WK1



3 BÄNDER

Belastungswert 160 kg
 Rollendurchmesser 20 mm
 Oberfläche Topzink



THERMISCH GETRENNTE BODENSCHWELLE

außen Aluminium silberfarbig EV1
 innen Kunststoff grau/weiß
 unsichtbare Verschraubung



SELBSTABSENKBARES DICHTPROFIL

zwischen Türblatt und Bodenschwelle
 Höhenverstellung mit dem Inbusschlüssel

WETTERSCHENKEL W3

Holzprofil Modern
 Höhe 115 mm



WETTERSCHENKEL W1

Holzprofil Classic
 Höhe 70 mm



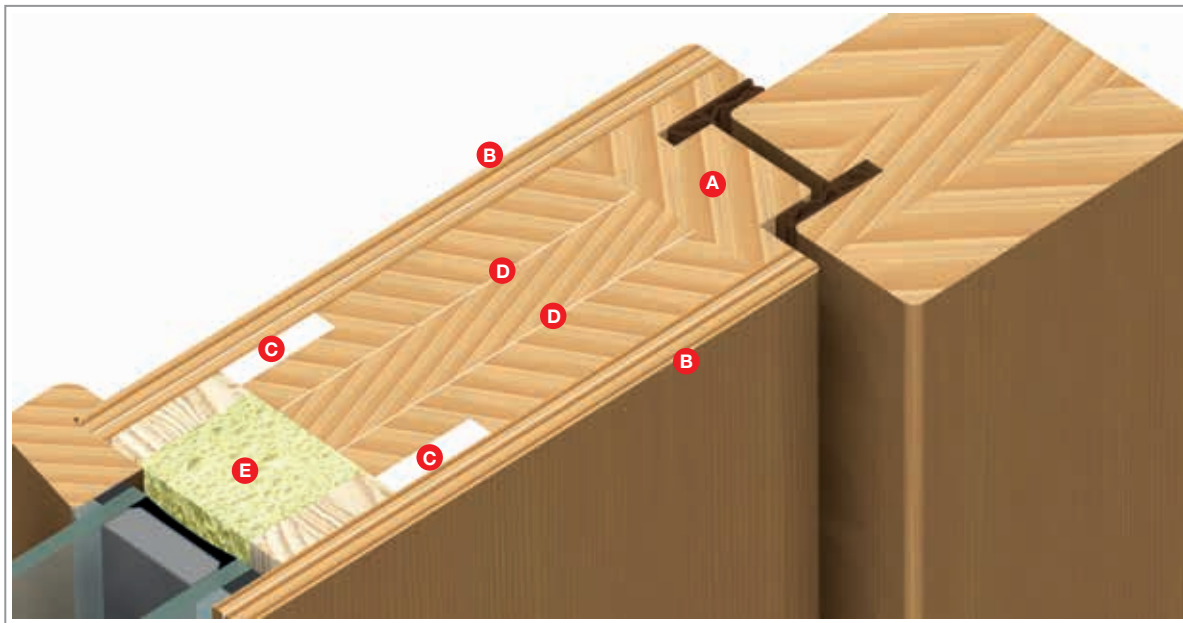

***ALLWETTER TÜRBLATT ROHLING**

- A** mehrschichtige Konstruktion, verstärkt mit Massivholz-Rahmen
- B** Spezialdeckschichten mit Aluminiumstabilisierungsschichten
- C** integrierter Faser-Kunststoff-Verbund an der Schlossseite für bessere Stabilität
- D** Aluminium-Stabilisierungsschichten an der Schlossseite für bessere Stabilität
- E** Wärmedämmung PUR-Konstruktionskern

Wärmedurchgangskoeffizient des Rohlings UP = 0,93 W/m²K (Holzart Fichte)

*ALLWETTER TÜRBLATT ROHLING nur gegen Aufpreis möglich!

Im Grundpreis inbegriffen Standard Türblatt Rohling ohne Aluminium-Stabilisierungsschichten **D**

EMAILIERTES GLAS - VETRO MODELLE

außen 6 mm Parsol grau oder Klarglas, ESG
 Email schwarz (Sonder-Email weiß oder grau)
 mittig Klarglas, Ornament- oder Motivglas
 innen 6 mm Klarglas, ESG

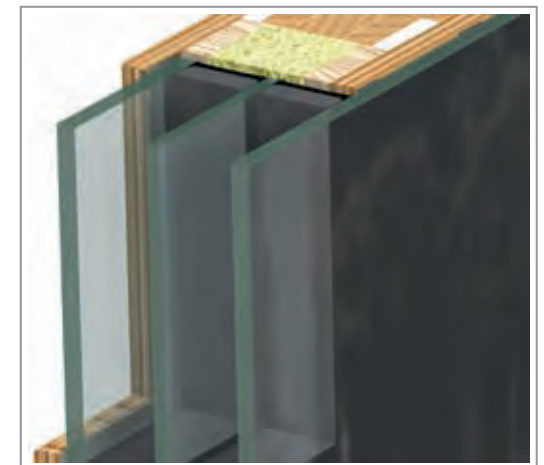

SICHERHEITS-PROFILZYLINDER P3

Not- und Gefahrenfunktion (N+G), 5 Schlüssel



Option (gegen Aufpreis):
KNAUF-PROFILZYLINDER P3-K

Not- und Gefahrenfunktion (N+G), 5 Schlüssel



Größenordnung:

Was normal ist, bestimmt der Gestalter. Deshalb bieten wir nicht nur die Standardhöhen und -breiten an, sondern fertigen auch nach Maß gegen Aufpreis bis zu einer maximalen Türhöhe von 2500 mm und Breite bis 1250 mm

XS = Sondergröße

Breite bis 949 mm / Höhe bis 1999 mm

S = Standardgröße

Breite 950-1150 mm / Höhe 2000-2300 mm

L = Sondergröße

Breite 1151-1250 mm / Höhe 2301-2400 mm

XL = Sondergröße

Breite 1151-1250 mm / Höhe 2401-2500 mm

(4 x Bänder, verlängerte Verriegelung)

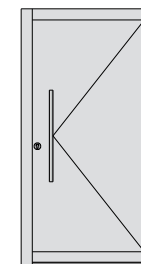

DIN LINKS
 Innenaufgehend
 Standardausführung

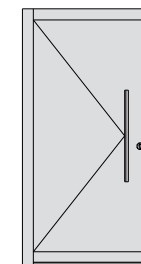

DIN RECHTS
 Innenaufgehend
 Standardausführung

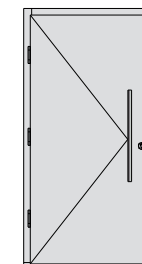

DIN LINKS AUßEN
 Außenaufgehend
 Sonderausführung

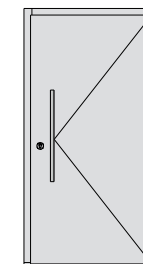

DIN RECHTS AUßEN
 Außenaufgehend
 Sonderausführung

TECHNISCHE DATEN TÜRTypen - AUßENANSICHT - INNENAUFGEHEND

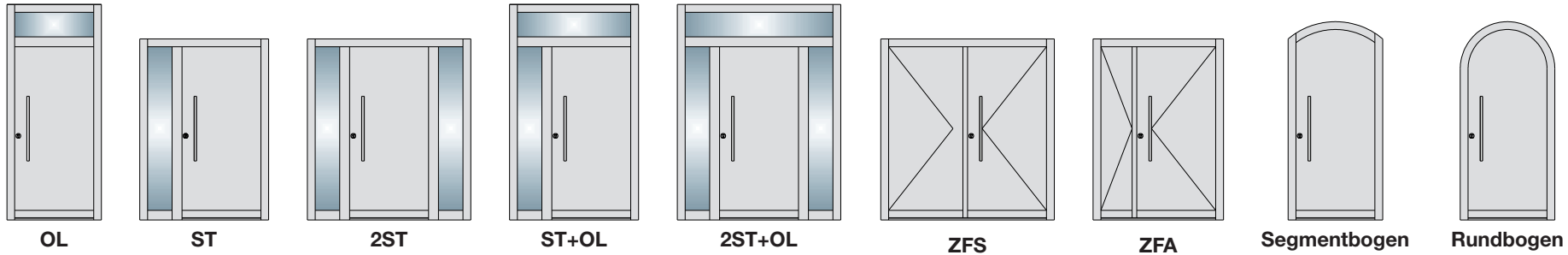

Andere Ausführungen auf Anfrage! Die Fertigung in einem Stück mit Seitenteil und Oberlicht ist bis zu einem maximalen Außenmaß von 2600 x 2600 mm möglich.

TECHNISCHE DATEN MODELLMODIFIKATIONEN

Jedes Modell ist gegen Aufpreis mit Modellmodifikation lieferbar.

Modellmodifikation Beispiele:

- ohne Nutfräsungen
- ohne Wetterschenkel
- zusätzliche Nutfräsungen
- Lichtausschnitt-Positionsänderung
- zusätzlicher Lichtausschnitt
- Lichtausschnitt-Maßänderung
- Furnierrichtung quer verlaufend
- zusätzliche Applikationen
- Profilrahmen und Füllungen auch innen aufgesetzt
- Stockverbreiterung
- Türblatt-Falz unten verlängert
- Falz für Blindstock,...

TECHNISCHE DATEN MÖGLICHE AUSFÜHRUNGEN - INNENANSICHT



Furnierrichtung
SENKRECHT
Standardausführung

Furnierrichtung
WAAGERECHT
Sonderausführung

Nutungen auch innen
Sonderausführung

Edelstahl-Applikationen
auch innen
Sonderausführung

Rustikal Ausführung
Echte ISO-Füllungen
Sonderausführung

Türblatt und Stock
innen flächenbündig
Sonderausführung



Kiefer K303



Kiefer K325



Kiefer K550



Lärche L325



Lärche L303

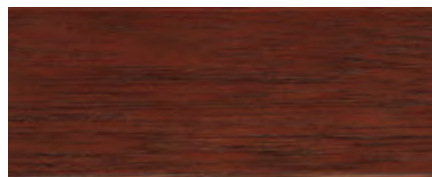

Meranti M211

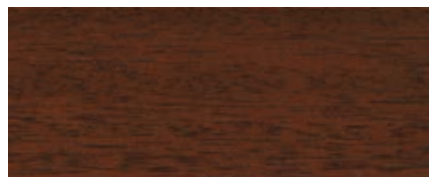

Meranti M222



Meranti M325



Meranti M233



Meranti M277



Eiche E222



Eiche E325



Eiche E600

Holz ist ein Naturprodukt
 Geringe Farbtonabweichungen sind
 produktionstechnisch bedingt.
 Unterschiedliche Holzarten, Saugkraft
 des Holzes, sowie Schichtstärken können
 zu Farbtonabweichungen führen.
 Sie unterstreichen die Natürlichkeit des
 Produktes.

STANDARDFARBEN - **FARBGRUPPE RAL1**



Weitere Farbtöne aus RAL-Farbkarte auf Anfrage

SONDER-HOLZARTEN

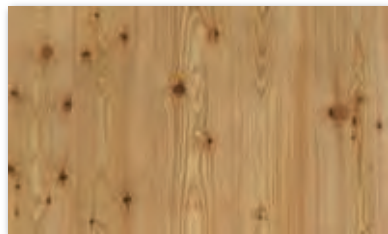

LÄRCHE ASTIG
geölt



EICHE ASTIG
geölt



EICHE oder LÄRCHE
gebürstet

ACHTUNG:

Die Anordnung, Größe und Menge der Äste ist beliebig und bei jeder Haustür anders (einzigartig) und stellt somit keinen Reklamationsgrund dar. Die Farbtöne sind nur symbolisch dargestellt! Farbabweichungen zum Original sind aufgrund drucktechnischer Gegebenheiten möglich!



GLASGRUPPE 1 - ORNAMENTGLÄSER

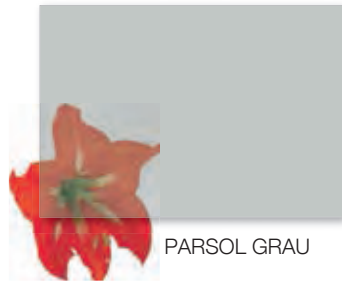

PARSOL GRAU

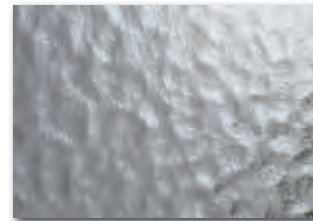

KATHEDRAL WEIß

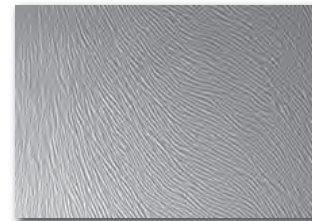

CHINCHILLA WEIß



ORNAMENT 504 WEIß

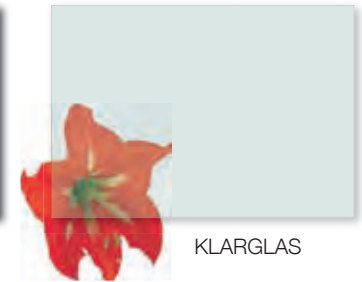

KLARGLAS

GLASGRUPPE 2 - ORNAMENTGLÄSER



ALTDEUTSCH BRONZE



ALTDEUTSCH GELB

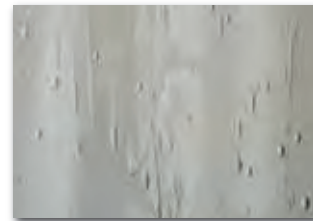

ALTDEUTSCH WEIß



MASTERCARRE WEIß



MARMO WEIß



SATINATO WEIß

GLASKOMBINATIONEN - SERIE MODERN & CLASSIC

- AUßEN • Klarglas oder Ornamentglas (Standard)
 - sandgestrahltes Motiv auf Klarglas oder auf Satinato weiß
 - VSG 6 mm Klarglas oder mit Sandgestrahltes Motiv
 - VSG 10 mm Typ P4A Klarglas
 - VSG 10 mm Typ P5A Klarglas

- INNEN • Klarglas mit Metallbeschichtung (Standard)
 - VSG 6 mm Klarglas mit Metallbeschichtung

Falls 3-fach Verglasung:

- MITTIG - Klarglas oder Ornamentglas oder sandgestrahltes Motiv

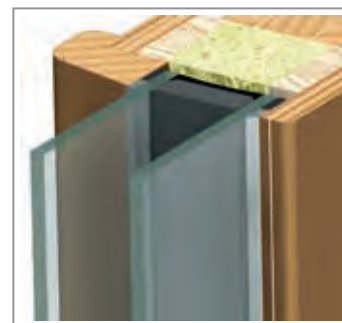

GLASKOMBINATIONEN - SERIE VETRO

- AUßEN • Klarglas oder Parsol grau 6 mm, ESG (Standard)
 • Email schwarz (Standard)
 - Email weiß, Email grau RAL7000

- MITTIG • Klarglas (Standard)
 - sandgestrahltes Motiv auf Klarglas oder Satinato weiß

- INNEN • Klarglas mit Metallbeschichtung, ESG (Standard)
 - VSG 6 mm Klarglas mit Metallbeschichtung

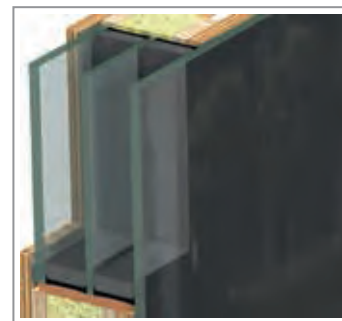

GLASGRUPPE 3 - ORNAMENTGLÄSER



PAVE WEIß

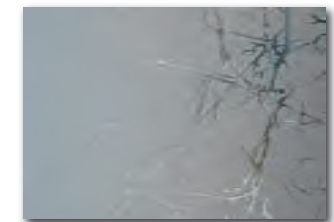

UADI WEIß

GLASGRUPPE 4 - SANDGESTRAHLTES MOTIV

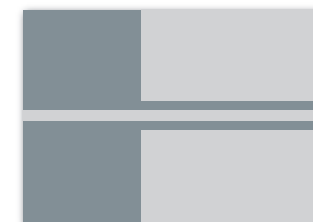

MOTIV AUF KLARGAS
(Streifen durchsichtig)

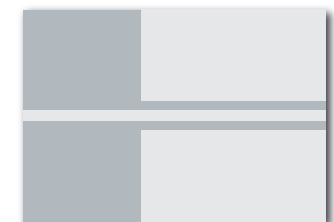

MOTIV AUF SATINATO WEIß
(Streifen nicht durchsichtig)

(•) Standard (-) Option

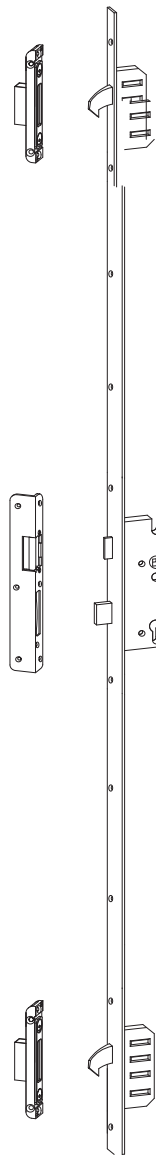

M2
3 - fach Verriegelung
mit 2 Haken
Farbe Topzink
(Standard)

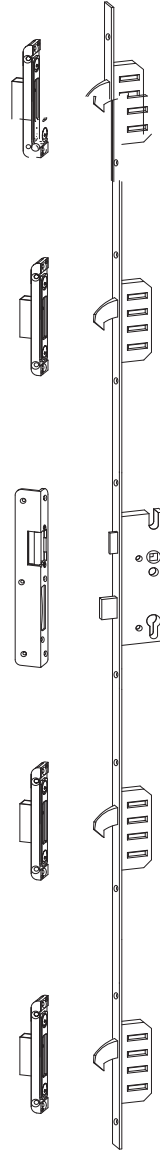

M4
5 - fach Verriegelung
mit 4 Haken
Farbe Topzink

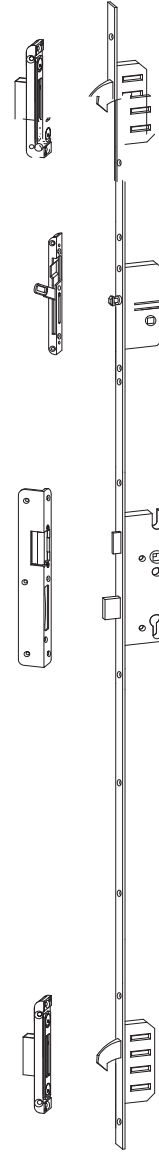

M2-W
3 - fach Verriegelung
mit 2 Haken
und Türspaltsicherung
Farbe Topzink



SCHLIEBLEISTE
durchgehende und
verdecktliegende
Farbe Topzink
erhöhte Sicherheit
WK2-W3
Passende Türöffner
Eff-Eff 119E



Das neue Schloss mit
Schwenkriegel-Duo



Der zentrale Magnetauslöser
an der Schliebleiste



Die neue Tagesfalle
an der Schliebleiste



**AV3 - AUTOMATIK MIT
MAGNETAUSLÖSER UND
TAGESFALLEN FUNKTION**
für temporär flexibles Ein-
und Austreten ohne
Schlüsseldrehung
Elektronische Entriegelung mit
Motor und Zutrittskontrollsysteme auch
möglich (siehe EAV - SCHLOSS)



FUNKFERNBEDIENUNG
 3 Stück Handsender
 Farbe anthrazit/grau
 inkl. Funk-Empfänger für UP-Dose



**GRIFF FP60
 INTEGRA FINGERSCAN**
 L=600 mm
 Edelstahl matt F69
 Scanner am Griff montiert

Steuereinheit Standard
 (Bandseite im Falz montiert)



INTEGRA KEYPAD
 Keypad am Türblatt montiert
 Farbe weiß, grau, anthrazit
 Steuereinheit micro - verdeckt



**INTEGRA FINGERSCAN AF
 "ADMINFINGER"**
 Scanner am Türblatt montiert
 Steuereinheit micro - verdeckt

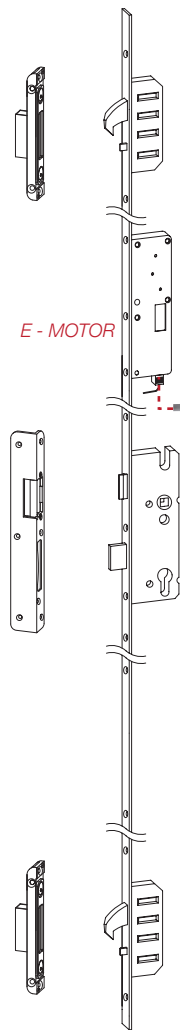

**EAV3 - AUTOMATIK VERRIEGELUNG -
 ELEKTRONISCHE ENTRIEGELUNG UND
 TAGESFALLEN FUNKTION**

*(für temporär flexibles Ein- und Austreten
 ohne Schlüsseldrehung)*

3 - fach Verriegelung mit 2 Haken, Farbe Topzink
 inkl. Kabelübergang und Netzteil 12 V

*Bereits beim Zuziehen der Tür erfolgt eine automatische
 Verriegelung. Entriegelung über das angeschlossene
 Zutrittskontrollsystem;*

z. B. Fingerntreter, Funkfernbedienung oder mit dem Schlüssel.



Kabelübergang
 (steckbar)



Netzteil
 (12V DC/2A)



ETÖ
 Elektrischer Türöffner mit
 Tagesfalle und Kabel
 Kombination mit AV3
EAV3 Schloss ist nicht möglich!

SICHERHEITSGARNITUREN



GA86 VERONA
Aluminium F1, F4, F9



GE86 VERONA
Edelstahl matt F69



GE89 AMSTERDAM
Edelstahl matt F69



GE90 STOCKHOLM
Edelstahl matt F69

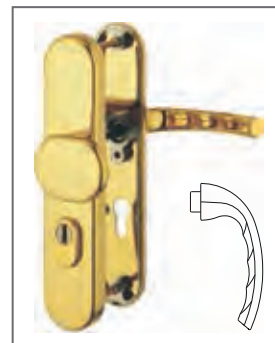

GM76 TOKYO
Messing F77-R



GM57 MERAN
Messing F77-R oder F73 (brüniert)

ROSETTENGARNITUREN - INNENDRÜCKER



GE504
Edelstahl matt F69



GE502
Edelstahl matt F69



GE503
Edelstahl matt F69



GE505
Edelstahl matt F69 oder Messing F77-R

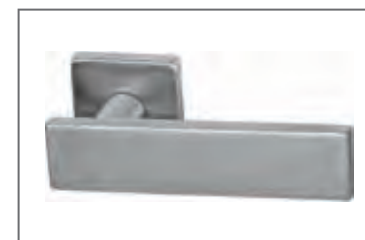

GE514
Edelstahl matt F69

ROSETTEN



Z - STANDARD
Innenrosette oder Außenrosette
Edelstahl matt F69



ZA - SICHERHEIT
Außenrosette mit Zylinderabdeckung
Edelstahl matt F69 oder Messing F77-R



ZS
Eckige Außenrosette
Edelstahl matt F69



ZE - SICHERHEIT
Eckige Außenrosette mit Zylinderabdeckung
Edelstahl matt F69
ZEB - flächenbündig außen



ZAB - SICHERHEIT
Außenrosette mit Zylinderabdeckung flächenbündig außen
Edelstahl matt F69 oder Messing F77-R



G1 - RUND-KNOPF FESTSTEHEND - GERADE
G2 - RUND-KNOPF FESTSTEHEND - SCHRÄG
Für Kombination mit Drücker GE504, 502, 503, 505
Edelstahl matt F69

SERIE RUND - GEBOGEN

- GG133** (für HT M133)
- GG135** (für HT M135)
- GG137** (für HT M137)
- GG138** (für HT M138)
- GV9** (für HT V9)

GG-LA
Lichtausschnittlänge

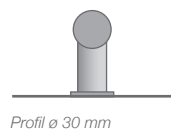

SERIE QUADRO

- GQ32** (32 cm)
- GQ55** (55 cm)
- GQ75** (75 cm)
- GQ95** (95 cm)
- GQ115** (115 cm)
- GQ135** (135 cm)
- GQ150** (150 cm)
- GQ180** (180 cm)

GQ-LA
Lichtausschnittlänge

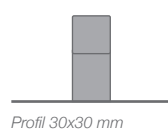

SERIE FLATT

- GF32** (32 cm)
- GF55** (55 cm)
- GF75** (75 cm)
- GF95** (95 cm)
- GF115** (115 cm)
- GF135** (135 cm)
- GF150** (150 cm)
- GF180** (180 cm)

GF-LA
Lichtausschnittlänge

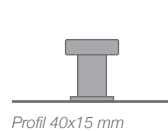

SERIE SQUARE

- GS32** (32 cm)
- GS55** (55 cm)
- GS75** (75 cm)
- GS95** (95 cm)
- GS115** (115 cm)
- GS135** (135 cm)
- GS150** (150 cm)
- GS180** (180 cm)

GS-LA
Lichtausschnittlänge

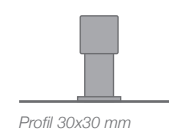

SERIE RUND

- GR32** (32 cm)
- GR55** (55 cm)
- GR75** (75 cm)
- GR95** (95 cm)
- GR115** (115 cm)
- GR135** (135 cm)
- GR150** (150 cm)
- GR180** (180 cm)

GR-LA
Lichtausschnittlänge

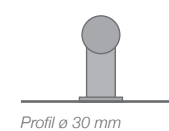

FINGERPRINTGRIFF FP60



FP60 (60 cm)
Fingerscan INTEGRA
am Griff montiert

DESIGNGRIFF FSB



G6108 (18x16 cm)



- G6669-55** (55 cm)
- G6669-75** (75 cm)
- G6669-100** (100 cm)



G6188 (13x39 cm)

DREIECK GR4

GR4 (35 cm)
Profil ø 32 mm



GEBOGEN - GFG

GFG5 (50 cm)
GFG8 (80 cm)
Profil 40x15 mm



SCHALENGRIFF S



S10-Q (41 cm)
(quer montiert)



S35-Q (35 cm)
S55-Q (55 cm)
(quer montiert)



S55 (55 cm)
S70 (70 cm)
S110 (110 cm)
S135 (135 cm)
(senkrecht montiert)

Oberfläche: Edelstahl matt F69, Serie RUND ist auch in Messing F77 möglich



P2 SICHERHEITS-PROFILZYLINDER

5 Schlüssel, Freilauf, N+G Funktion, Legitimationsausweis



P2-K SICHERHEITSKNAUF-PROFILZYLINDER

5 Schlüssel, Freilauf, N+G Funktion, Legitimationsausweis



REEDKONTAKT

Einfacher Reedkontakt oben in Stock und Türblattfalz eingebohrt.
Rückmeldung: Tür liegt im Falz!



RIEGELKONTAKT

Im Schließblech eingebaut. Wird durch den Riegel im Schloß betätigt. Rückmeldung: Tür manuell oder mechanisch abgeschlossen!



TK232 - TÜRKLOPFER

Messing verchromt - glänzend
Messing vergoldet

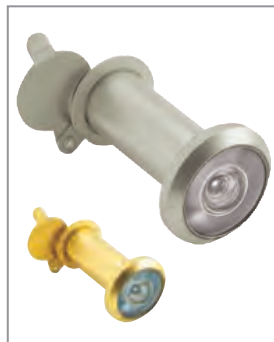

TS1 - TÜRSPION

Messing verchromt - matt
Messing vergoldet



TSK - DIGITAL TÜRSPION MIT KAMERA

Messing verchromt - glänzend
3,2" Display



AUSHEBELSICHERUNGEN

2 Stück an Bandseite montiert
Stahl, Farbe Topzink

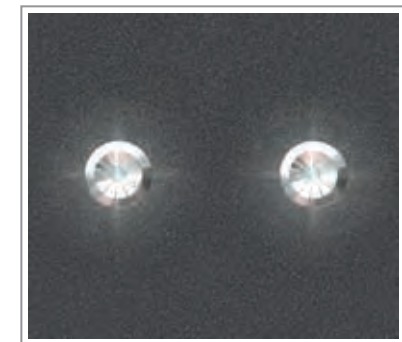

LED LEUCHTDIODEN

Im Türblatt montiert inkl. Netzteil und Kabelübergang, Lichtfarbe weiß



TS3000V

Türschließer mit Gleitschiene und mechanischem Feststeller
Farbe F1 (Alu silber)



BOXER

Verdeckt liegender Türschließer mit mechanischem Feststeller



HAUSNUMMER

Edelstahl-Applikation außen
(aufgesetzt)



SCHNÄPPER

(Halter optional mit ETÖ)

ZUBEHÖR

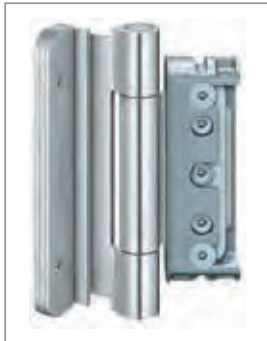

BÄNDER BAKA4010 - SONDEROBERFLÄCHE

- Edelstahl matt
- RAL9016 weiß lackiert

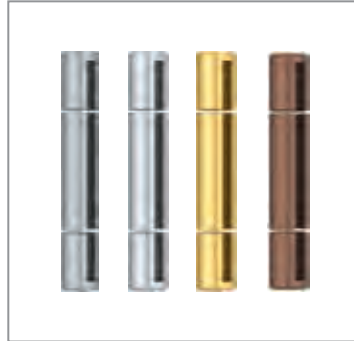

BANDKAPPEN AUS KUNSTSTOFF

- matt-verchromt
- weiß
- vergoldet
- brüniert



BRIEFEINFURF

Federmechanismus, Außen- Innenklappe, Namensschild
Oberfläche Edelstahl matt
Achtung: nicht geeignet für Niedrigenergie- oder
Passivausführung



KRATZSCHUTZ

flächenbündig
Oberfläche Edelstahl matt

INFO

Für weitere Zubehörteile siehe Preisliste. Technische Änderungen und Druckfehler vorbehalten.
Farbabweichungen zum Original sind aufgrund drucktechnischer Gegebenheiten möglich.

IDEAL HOLZ / HOLZ-ALU HAUSTÜREN KATALOGE



IDEAL HOLZ HAUSTÜREN

60 Seiten



IDEAL HOLZ-ALU HAUSTÜREN

68 Seiten

ZERTIFIKATE



PASSIV HAUSTÜR
Passivhaus geeignete Komponente



RC2 (WK2)
Widerstandsklasse 2



RC3 (WK3)
Widerstandsklasse 3

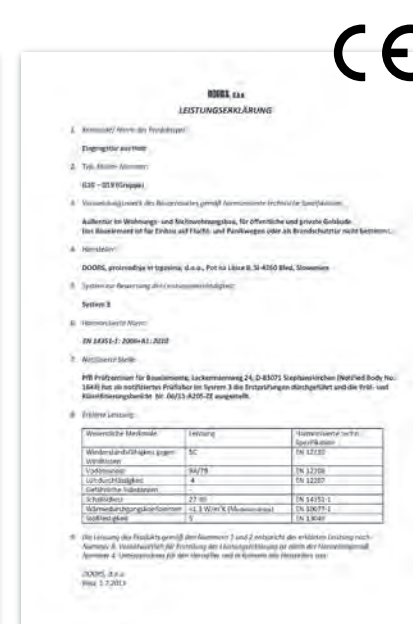

CE - KENNZEICHNUNG
Leistungserklärung



FARBSPEKTRUM HOLZ und HOLZ-ALU

je 8 Seiten