

Holzfenster IV78 - ClassicLine

Nebeneingangstür - Stulp

Glasstärken 28mm bis 46mm

Vertikalschnitt C-C

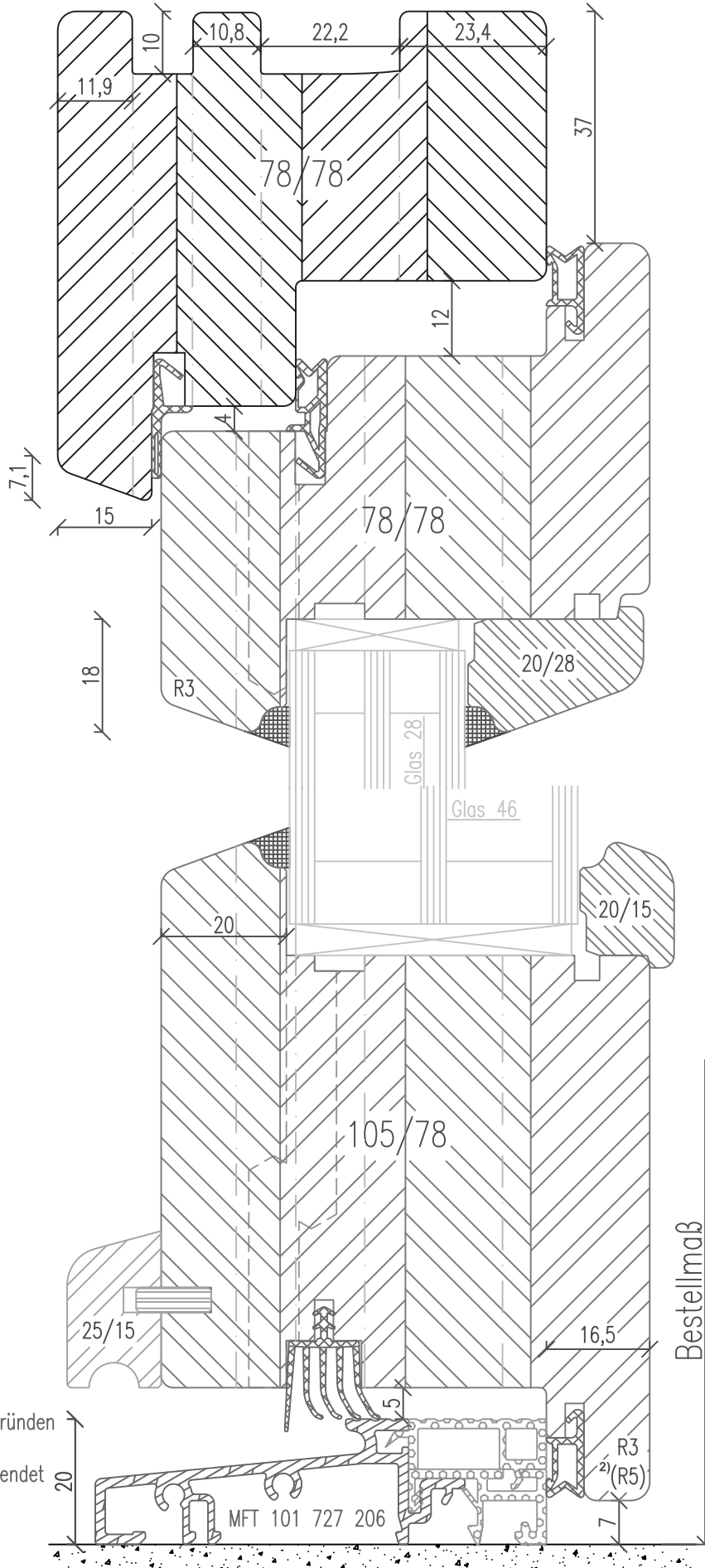

optional ohne
Dichtung am Überschlag²⁾

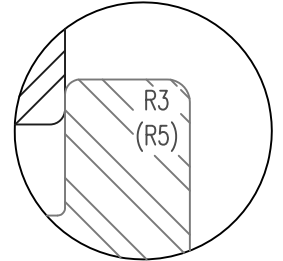

Variante Softline

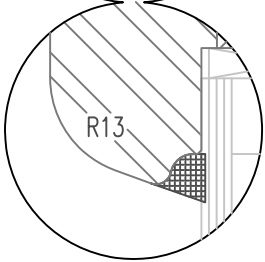
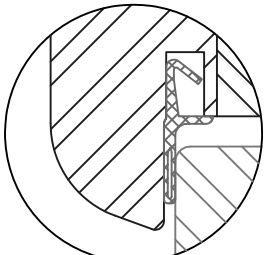

Variante Rustikal

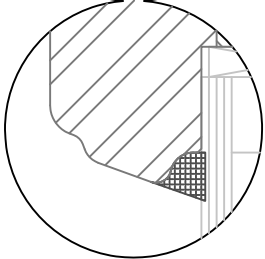
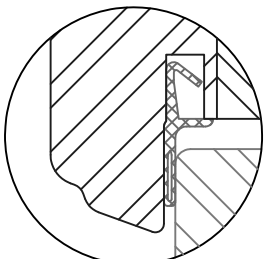

Glasleiste profiliert
für Glasstärken 34mm
bis 44mm

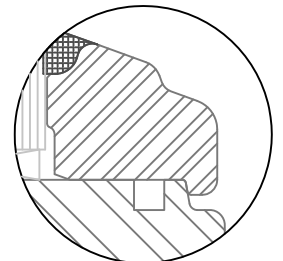

Bei Stulpelementen wird aus Gründen
der Beschlagsmontage immer
Schwelle MFT-101727206 verwendet

2) SoftLine mit Rundungsradius R5

Zeichnung ohne Gewähr; Änderungen vorbehalten

01-IV78-SC/10D

Holzfenster IV78 - ClassicLine Nebeneingangstür - Stulp

Bandseite

Glasstärken 28mm bis 46mm

Horizontalschnitt D-D

Variante Rustikal

Variante Softline

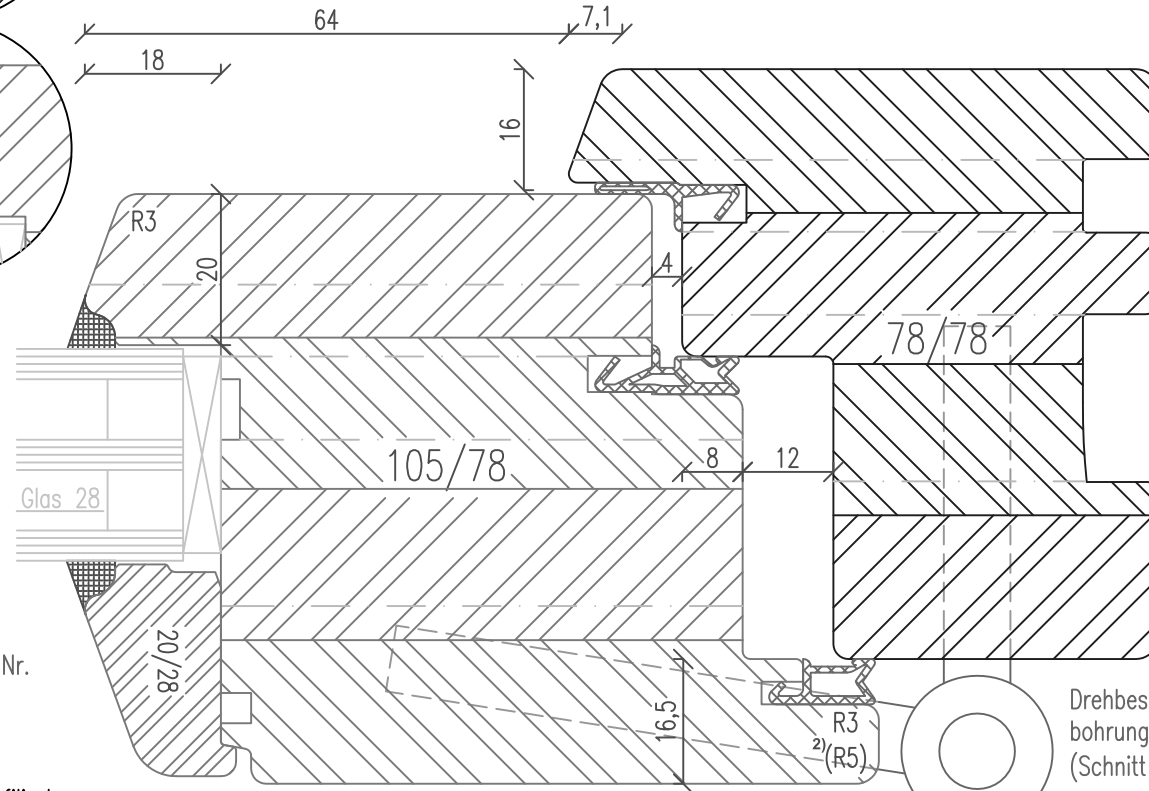
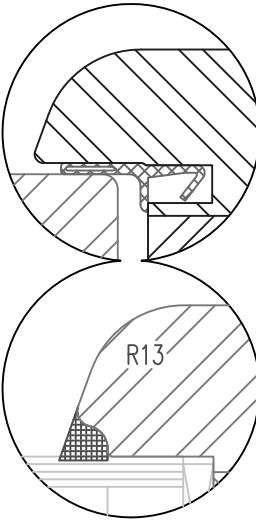
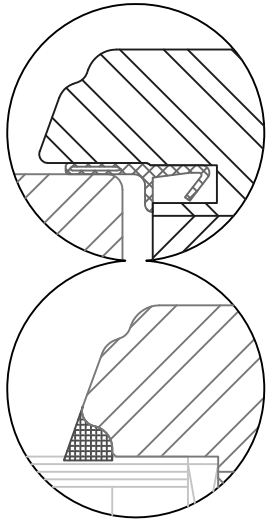

Bei Stulpelementen wird aus Gründen der Beschlagsmontage immer Schwelle MFT-101727206 verwendet; s. Zeichnungs-Nr. 01-IV78-SC/10D

Glasleiste profiliert für Glasstärken 34mm bis 44mm

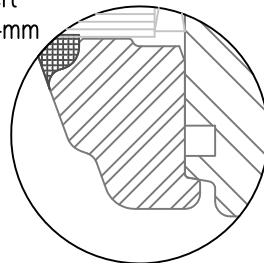

optional ohne Dichtung am Überschlag²⁾

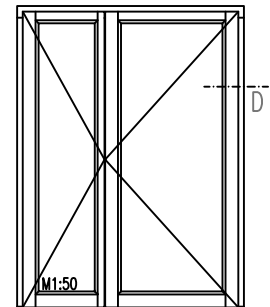
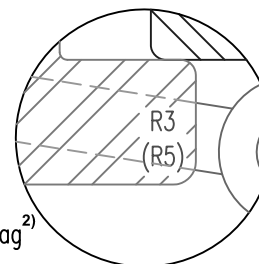

01-IV78-SC/10E

2) SoftLine mit Rundungsradius R5

Zeichnung ohne Gewähr; Änderungen vorbehalten

Holzfenster IV78 - ClassicLine

Nebeneingangstür - Stulp

Stulp mit Ziernut

Getriebe Nutmitte 13.15mm
 Glasstärken 28mm bis 46mm
 Dornmaß 45mm

Variante Softline

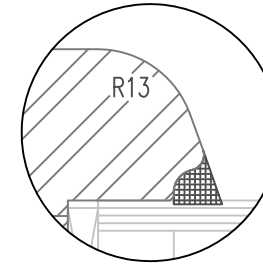

Variante Rustikal

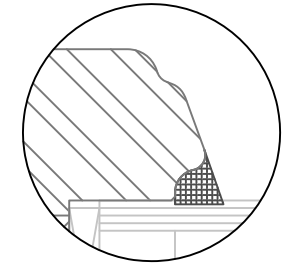

Horizontalschnitt E-E

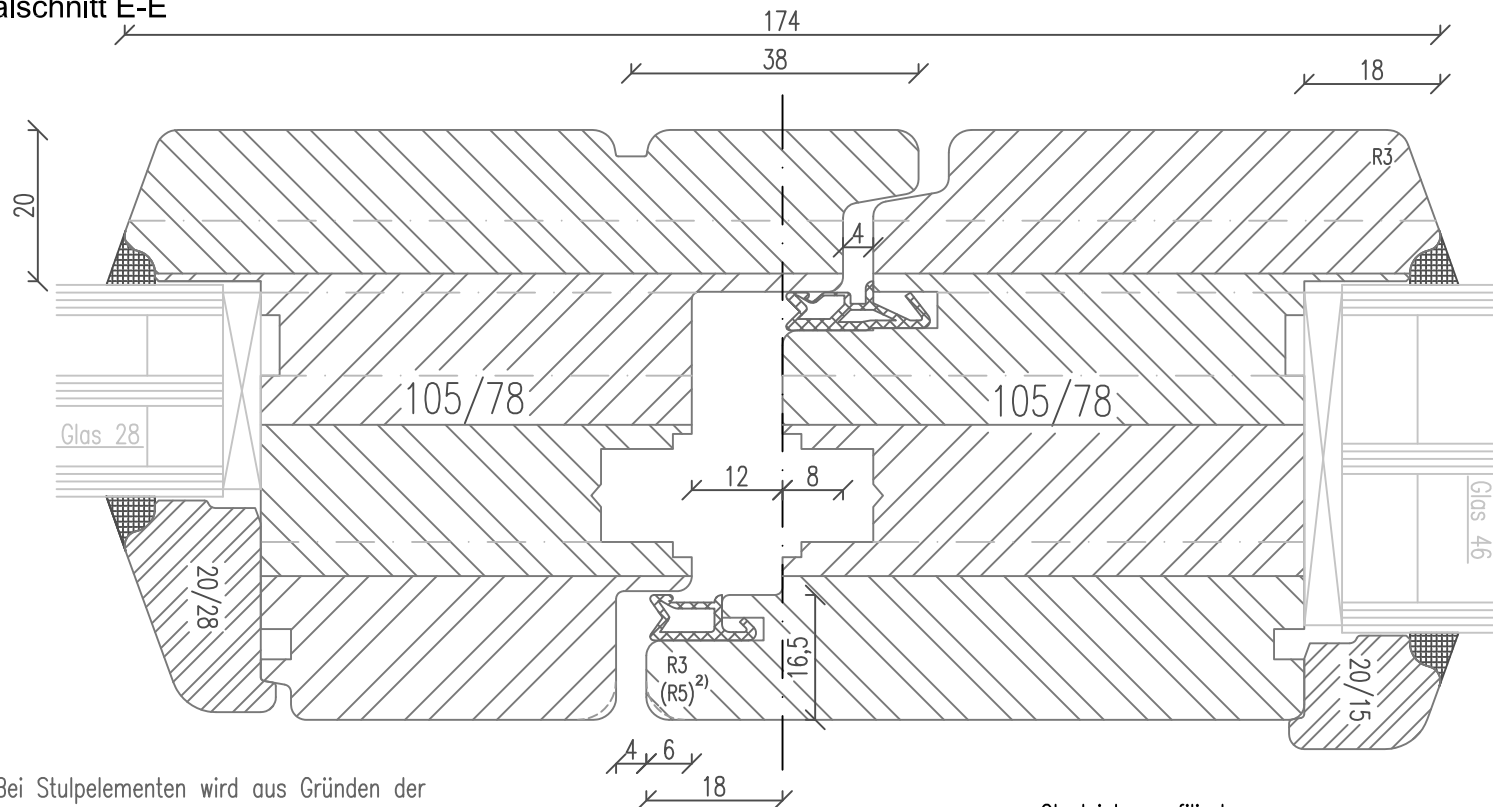

Bei Stulpelementen wird aus Gründen der Beschlagsmontage immer Schwelle MFT-101727206 verwendet; s. Zeichnungs-Nr. 01-IV78-SC/10D

Glasleiste profiliert für Glasstärken 34mm bis 44mm

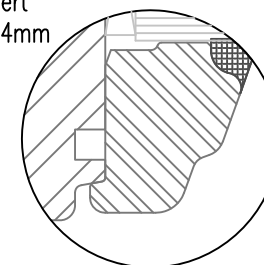
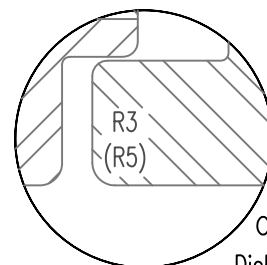

optional ohne Dichtung am Überschlag²⁾

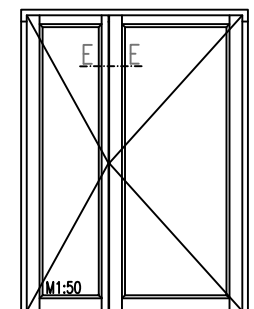

01-IV78-SC/10F

2) SoftLine mit Rundungsradius R5

Zeichnung ohne Gewähr; Änderungen vorbehalten

Holzfenster IV78 - ClassicLine

Nebeneingangstür

Stulp mit Schlagleiste

Getriebeutmitte 13.15mm
 Dornmaß 45mm
 Glasstärken 28mm bis 46mm

Variante Softline

Variante Rustikal

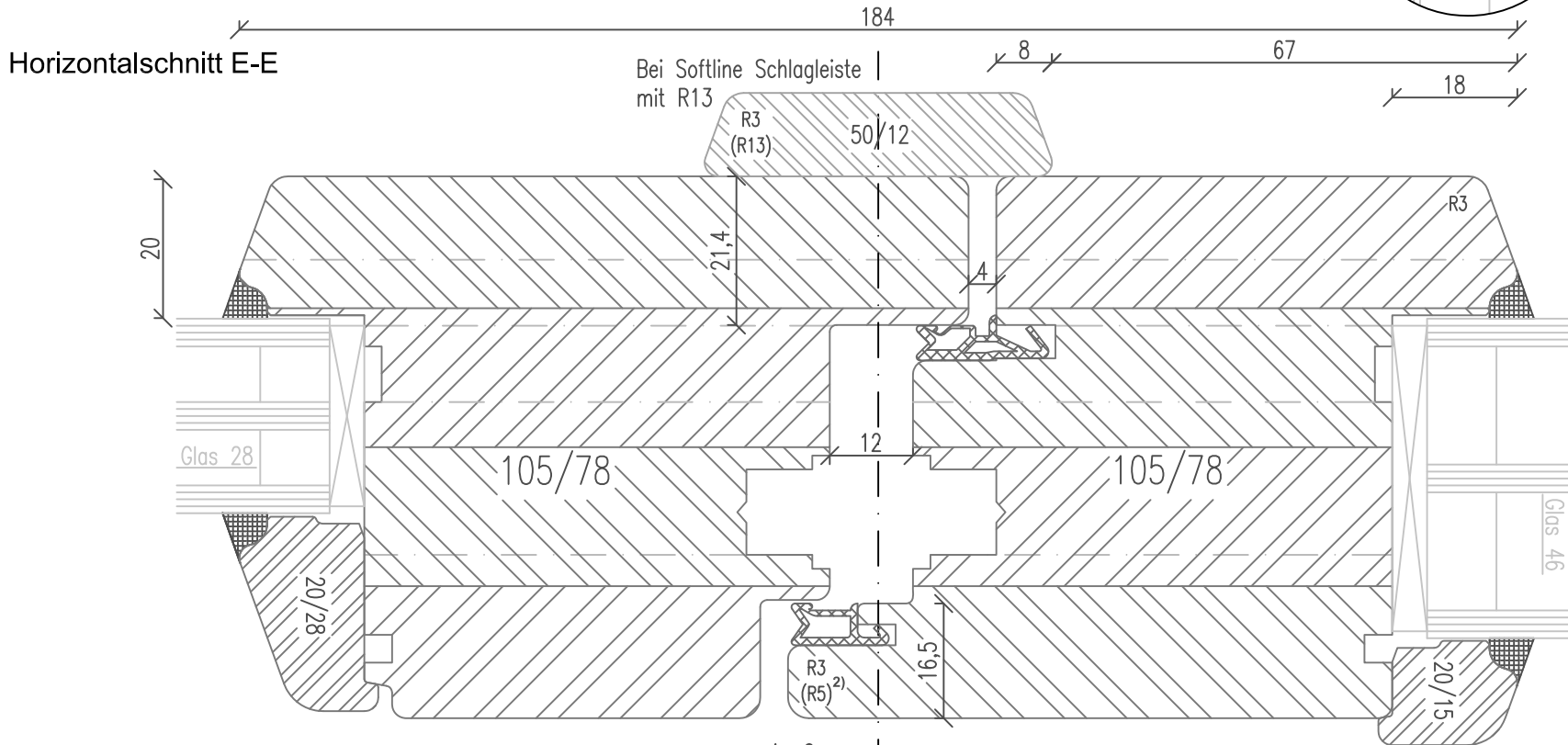
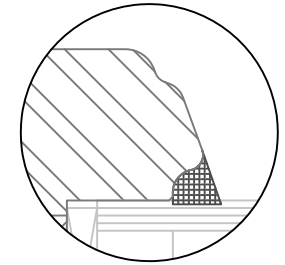
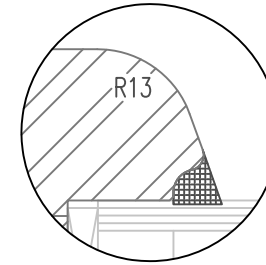

Bei Stulpelementen wird aus Gründen der Beschlagsmontage immer Schwelle MFT-101727206 verwendet; s. Zeichnungs-Nr. 01-IV78-SC/10D

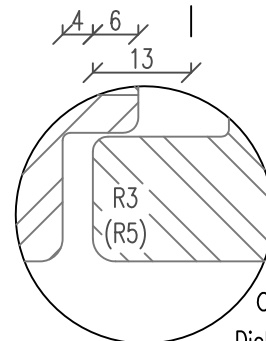

Glasleiste profiliert für Glasstärken 34mm bis 44mm

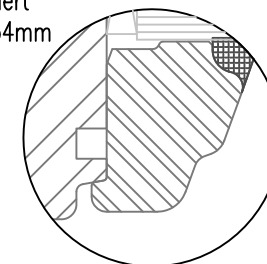

optional ohne Dichtung am Überslag²⁾

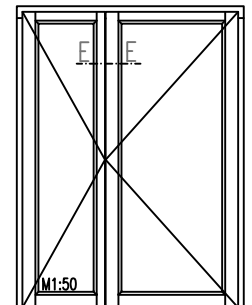

01-IV78-SC/10G

2) SoftLine mit Rundungsradius R5

Zeichnung ohne Gewähr; Änderungen vorbehalten